



## MASCHINENPROGRAMM FÜR DIE RINDER-, KÄLBER- UND PFERDESCHLACHTUNG

MACHINES FOR THE  
SLAUGHTERING OF CATTLE, CALVES AND HORSES

**BESTE QUALITÄT UND SERVICE  
FÜR HÖCHSTE ANSPRÜCHE  
SEIT 1919.**

BEST QUALITY AND SERVICE FOR  
THE HIGHEST REQUIREMENTS.



**KATALOG EFA 200**  
Best.-Nr. 001 580 331

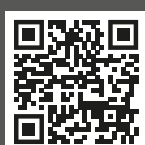

[WWW.EFA-GERMANY.COM](http://WWW.EFA-GERMANY.COM)

MADE IN GERMANY



MADE FOR THE BEST



**SCHMID & WEZEL GMBH  
STAMMSITZ MAULBRONN**



**MECHANISCHE  
FERTIGUNG**



**EFA MESSESTAND**



## **WILLKOMMEN**

Vielen Dank für Ihr Interesse an EFA.

EFA ist schon seit den 30er Jahren mit zukunftsweisender Produkttechnik an der Prozessentwicklung der Schlachtung und Zerlegung beteiligt.

Als international erfolgreicher Hersteller bieten wir unseren Kunden aus Industrie und Handwerk beständig bewährte Technik und innovative Verbesserungen.

Mit dem Ziel bestmöglicher Kundenzufriedenheit setzt das Unternehmen schon immer auf enge Zusammenarbeit mit Anwendern, deren Impulse und Kritik dankbar angenommen und in der Produktentwicklung umgesetzt werden. Ergebnis ist das stets qualitativ hochwertige EFA-Maschinen-Angebot, das den steigenden Ansprüchen an Effizienz, Ergonomie, Sicherheit und Hygiene zuvorkommt.

Neben zuverlässiger Maschinenteknik verspricht EFA einen schnellen, guten und umfangreichen Kundenservice durch eine qualifizierte Mannschaft aus gut ausgebildeten und erfahrenen Praktikern, kompetenten Handelsvertretern und Vertragshändlern auf der ganzen Welt.

DIN-ISO zertifiziert seit 1997, aufgestellt mit modernem Maschinenpark und ca. 100 aktiven Fachkräften in zeitgemäßer Unternehmensstruktur freuen wir uns auf neue Herausforderungen und blicken zuversichtlich in die Zukunft.

Wir danken all unseren Kunden und Geschäftspartnern für ihre Treue und ihr Vertrauen in so vielen Jahren und hoffen, die Zusammenarbeit noch erfolgreicher fortsetzen zu können.

## **WELCOME**

Thank you for your interest in EFA.

EFA is instrumental in developing progressive technology and processing in the segment of slaughtery and breaking since the 30s.

As an international successfully operating producer we provide constant mature technology and innovate improvements to our customers in meat industry and butchery.

With a view to serve the customers best possible we always have been used to rely on close collaboration with the users and approve their suggestions and reviews, wich have been integrated in the product development. As a result of this best practice we have been establishing a professional high quality choice of products in every time, in advance of prospective guidelines of higher standards in efficiency, ergonomics, safety and hygiene.

In addition to reliable machine technology EFA pledges a fast and broad customer service by our qualified crew of fully-fledged practitioners, competent sales representatives and authorised dealers all over the world.

DIN-ISO certified since 1997, equipped with modern machinery and approx. 100 skilled workers in a contemporary corporate structure we are looking confidently forward to future challenges.















We would like to thank all our customers and business partners for their loyalty and trust for so many years and hope to continue cooperating even more successfully.

















# INHALTSVERZEICHNIS

## CONTENT

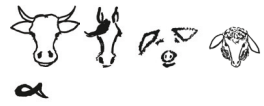
1. BETÄUBUNG		STUNNING	ANTRIEB DRIVE	EINSATZGEBIETE APPLICATIONS	S. 6 - 19
<b>CASH MAGNUM FREEFLIGHT</b>	Betäubungsgerät mit Kartusche Kal. .25	Stunner with cartridge, cal. .25			9
<b>CASH MAGNUM AUTO / EURO</b>	Betäubungsgerät mit Kartusche Kal. .22 oder .25	Stunner with cartridge, cal. .22 and .25			10
<b>CASH SPECIAL HD</b>	Betäubungsgerät mit Pistolengriff, mit Kartusche, Kal. .22 oder .25	Stunner pistol with cartridge, cal. .22 or .25			11
<b>CASH MAGNUM XL</b>	Betäubungsgerät mit Kartusche, Kal. .25	Stunner with cartridge, cal. .25			12
<b>CASH MAGNUM KNOCKER</b>	Nicht penetrierendes Betäubungsgerät Kal. .25	Not penetrating stunner with cartridge, cal. .25			13
<b>CASH UNIVERSAL STUN-CHECK</b>	Universelles Funktions- prüf-/Kontrollgerät für CASH-Apparate	Universal Control unit for CASH-stunners			14
<b>ÜBERSICHT DER TREIBLADUNG</b>	Für CASH®-Bolzen- schussapparate	List of propellant for CASH® captive bolt devices			16
<b>EFA VB 215</b>	Betäubungsgerät mit Druckluftantrieb	Pneumatic Stunner	D		18
<b>EFA VB 315</b>	Hochleistungs-Betäuber mit Druckluftantrieb	High-Performing Pneumatic Stunner	D		19
2. SCHLACHTUNG		SLAUGHTERING			S. 20 - 31
<b>EFA Z 12</b>	Hydraulische Zange für Hörner und Vorderbeine	Hydraulic Cutter for Horns and Forelegs	E D		22
<b>EFA Z 13</b>	Hydraulische Hörner- Guillotine	Hydraulic Guillotine Cutter for Horns	E D		23
<b>EFA Z 14</b>	Hydraulische Zange für Vorder- und Hinterbeine	Hydraulic Cutter for Fore- and Hindlegs	E D		24
<b>EFA Z 140</b>	Hydraulische Zange für Hörner und Vorderbeine	Hydraulic Cutter for Horns and Forelegs	E D		25
<b>EFA 620</b>	Druckluftenthäuter	Pneumatic Dehiders	D		26
<b>EFA 2000</b>	Druckluftenthäuter	Pneumatic Dehiders	D		27
<b>EFA PLE 16</b>	Messerenthäuter	Dehider Knife	D		28
<b>EFA 90 E / 130 E</b>	Elektro-Trimmer	Electric Trimmers	E		29



<b>EFA 90 D / 130 D</b>	Druckluft-Trimmer	Pneumatic Trimmers	D		30
<b>EFA S5L</b>	Darm-Freischneider	Bung Knife	D		31
<b>3. HALBIERUNG</b>		<b>SPLITTING</b>			<b>S. 32 - 41</b>
<b>EFA 69</b>	Vibrationsarme Hubsäge	Low-Vibration Reciprocating Saw	E		34
<b>EFA SB 287 E</b>	Bandsäge	Bandsaw for Splitting	E		35
<b>EFA SB 288 E</b>	Bandsäge	Bandsaw for Splitting	E		36
<b>EFA SB 295 E / EL</b>	Bandsäge	Bandsaw for Splitting	E		38
<b>EFA SB 326 E</b>	Bandsäge	Bandsaw for Splitting	E		40
<b>4. ÖFFNEN   ABVIERTELN</b>		<b>CUTTING   QUARTERING</b>			<b>S. 42 - 49</b>
<b>EFA 57</b>	Brustbeinsäge mit Druckluftantrieb	Pneumatic Breastbone Saw	D		44
<b>EFA 67 LONGLIFE</b>	Brustbein-Hubsäge	Reciprocating Saw for Breastbones	E		45
<b>EFA 63</b>	Hubsäge zum Abvierteln	Reciprocating Saw for Quartering	E		46
<b>EFA SL 50 / 18</b>	Hubsäge zum Abvierteln	Reciprocating Saw for Quartering	E		47
<b>EFA SL 24 WB</b>	Elektro-Stichsäge	Electric Reciprocating Saw	E		48
<b>EFA Z 28</b>	Hydraulische Abviertelzange	Hydraulic Cutter for Quartering	E D		49
<b>5. ERSATZTEILE   SERVICE</b>		<b>SPARE-PARTS, SERVICE</b>			<b>S. 50 - 55</b>
Ersatzteilübersicht, Gewährleistungs-Hinweis		Survey of Spare Parts, Note of Liability			
Kundendienst, Beratung, Reparatur		Sales and Customer Service, Helpdesk, Repairs			

Weitere Lösungen finden Sie in unserem „Maschinenprogramm für die Zerlegung“ oder auf unserer Homepage [www.efa-germany.com](http://www.efa-germany.com)  
Please find more solutions in our compilation „Machines for Breaking“! Or visit us on [www.efa-germany.com](http://www.efa-germany.com)

**E:** Elektro | Electric  
**D:** Druckluft | Pneumatic

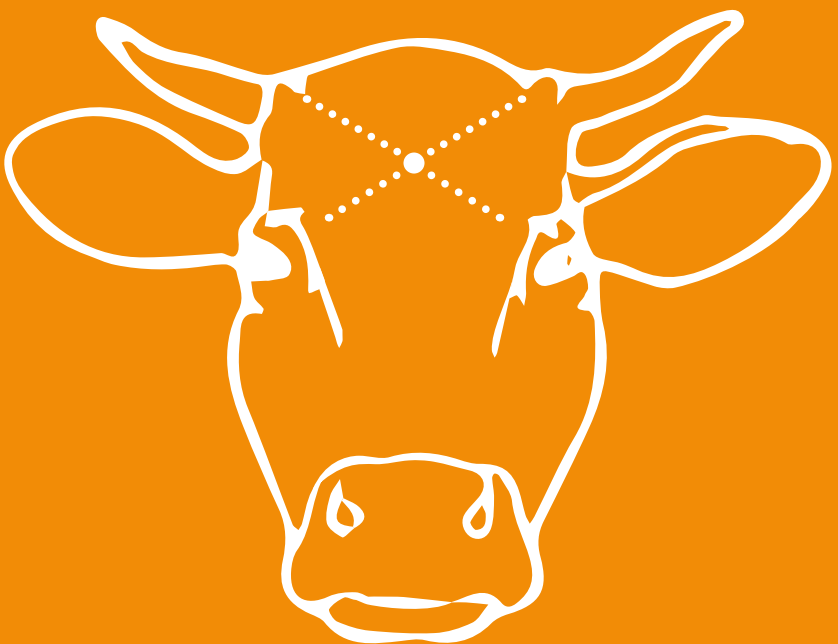

# 1

# BETÄÜBUNG STUNNING

**KONFORM EG VERORDNUNG  
NR. 1099/2009 „ÜBER DEN SCHUTZ  
VON TIEREN ZUM ZEITPUNKT  
DER TÖTUNG“.**

IN ACCORDANCE WITH THE EUROPEAN  
GUIDELINES OF ANIMAL PROTECTION  
EC NO. 1099/2009 „ON THE  
PROTECTION OF ANIMALS AT  
THE TIME OF KILLING“.



### **WICHTIGER HINWEIS VOR BESTELLUNG EINES BETÄUBUNGSGERÄTES**

Wegen der internationalen Verwendung dieser Prospekte bitten wir, vor Ihrer Kaufentscheidung folgendes zu berücksichtigen:

Die Betäubungsapparate können länderspezifisch besonderer Gesetzen und Richtlinien unterliegen, die Schutzmaßnahmen für den Umgang und die Lagerung der Geräte und dem Zubehör vorschreiben, Nutzungsverbote enthalten oder die Einfuhr, den Besitz, Betrieb oder Verkauf der Geräte einschränken oder verbieten.

Die Bolzenschussapparate auf den nachfolgenden Seiten können mit verschiedener Treibladung für die jeweils in den Betriebsanleitungen ausgewiesenen Tierarten und -größen eingesetzt werden. Bitte beachten Sie jedoch, dass in Ihrem Land behördliche, religiöse oder ethische Gesetze und Richtlinien bestehen können, die den Einsatz der Geräte nur bei einigen der ausgewiesenen Tierarten oder -größen erlauben oder/und den Einsatz bei anderen verbieten.

### **VERY IMPORTANT NOTICE BEFORE THE ORDER OF A STUNNING DEVICE**

Due to the international purpose of this prospectus, please consider always before your purchase decision:

The stunning devices may be subject to country-specific laws and regulations, which regulate safety precautions for the handling and storage, prohibit the import, ban the use or restrict ownership, operation or sale of these tools and accessories.

The captive bolt devices on the following pages can be used, subject to the instruction manuals, with different cartridges for the particularly designated different species and size of animals. But please be aware, that there might be governmental, religious or ethic regulations and directives in your country or state, which allow the application of these devices for only fewer animal species or animal sizes or/and prohibit the use on others.



## CASH° BOLZENSCHUSSAPPARATE

CASH° CAPTIVE BOLT DEVICES

### BEWÄHRTE QUALITÄT

PROVED QUALITY

#### **ÜBER DIE PRODUKTE VON ACCLES & SHELVOKE/FRONTMATEC° BEI SCHMID & WEZEL GMBH:**

Die Firma Schmid & Wezel GmbH ist der Vertriebspartner von Accles & Shelvoke für Deutschland und weitere Länder, die nicht durch näher ansässige Vertriebspartner betreut werden. Schmid & Wezel GmbH bietet außer der Durchführung der regelmäßig vorgeschriebenen TÜV-Prüfungen der Geräte auch deren Wartung, Reparatur und Ersatzteillieferungen, sowie das gesamte CASH°-Betäuber-Sortiment von Accles & Shelvoke/FRONTMATEC° an.

Die Patronen werden von ELEY hergestellt, bekannt als Hersteller der weltweit besten Kleinkalibermunition.

#### **ABOUT PRODUCTS OF ACCLES & SHELVOKE/FRONTMATEC° DISTRIBUTED BY SCHMID & WEZEL GMBH**

Schmid & Wezel GmbH is German distribution partner of Accles & Shelvoke for Germany and other countries without any nearby resident distributor. In addition to the offer to process mandatory routine checks, Schmid & Wezel GmbH and its dealers provide the full line of Accles & Shelvoke/FRONTMATEC° CASH° stunning products, customer and maintenance service and the supply of spare parts.

The cartridges are manufactured by ELEY, highly recommended as no. 1 manufacturer of world's best small-bore ammunition.

° „Accles & Shelvoke“, „FRONTMATEC“, „CASH“ und die Typbezeichnungen der Apparate sind geschützte Warenzeichen von Accles & Shelvoke, U.K./FRONTMATEC U.K.

° „Accles & Shelvoke“, „FRONTMATEC“, „CASH“ and the appellations of the CASH-versions are registered trademarks of Accles & Shelvoke, U.K./FRONTMATEC U.K.

**CASH MAGNUM FREEFLIGHT®**  
 BETÄUBUNGSGERÄT, KAL. .25  
 CAPTIVE BOLT DEVICE, CAL. .25



BETÄUBUNG  
STUNNING

SCHLACHTUNG  
SLAUGHTERING

HALBIERUNG  
SPLITTING

OFFEN ABVIERTELN  
CUTTING QUARTERS

ERSATZTEILE | SERVICE  
SPARE PARTS | SERVICE



Kartuschen  
Cartridges

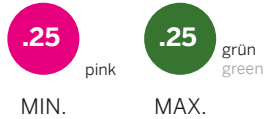

Passende Treibladung für Ihre Anwendung in der Übersicht auf Seite 16 – 17.

Please find appropriate propellant cartridges for your application on the list on page 16 – 17.

- » Bewährte und geprüfte Qualität von accles & shelvoke/FrontMATEC
- » Proven and certified quality of accles & shelvoke/FrontMATEC

**CASH MAGNUM FREEFLIGHT®**  
 TECHNISCHE DATEN  
 Cash Magnum Freeflight®  
 Technical data

Kaliber Calibre	.25
Abmessung Dimensions	365 x 55 mm 14,4" x 2,17"
Gewicht Weight	2.8 kg
Max. Bolzen-Austrittslänge (Leerlauf) Max. bolt exit length (idle state)	121 mm 4 3/4"
Hand-Arm Vibration gemäß EN 15895 Hand-arm vibration in accordance with EN 15895	< 2,5 m/s <sup>2</sup> < 2,5 m/s <sup>2</sup>
Ø Schalldruckpegel „A“ weighted sound pressure level at workstation (db)	94 db (A)
Ø Schalleistungspegel „A“ weighted sound power level (db)	88 db (A)
Emissions-Spitzenschalldruckpegel „C“ Weighted Peak emissions (db)	120 db (C)
<b>LIEFERUMFANG</b> Scope of supply	<b>Best.-Nr.</b> Order-No.
CASH Magnum FreeFlight® Kal. .25 inkl. Reinigungswerkzeuge Cleaning tools included	130 109 820
<b>ZUBEHÖR *</b> Accessories *	<b>Best.-Nr.</b> Order-No.
CASH® Spezial Pistolenöl CASH Special Pistol Oil	001 973 939
Copaslip Gewindefett Copaslip Thread Grease	001 973 940
Waffenöl Pistol Oil	001 973 941

\* Nicht im Grundlieferumfang enthalten  
 \* Not included in the basic scope of supply

# CASH MAGNUM AUTO° / EURO

BETÄUBUNGSGERÄT, KAL. .22 ODER .25

CAPTIVE BOLT DEVICES, CAL. .22 OR .25



BETÄUBUNG  
STUNNING

SCHLACHTUNG  
SLAUGHTERING

HALBIERUNG  
SPLITTING

OFFEN ABVIERTELN  
CUTTING QUARTERS

ERSATZTEILE | SERVICE  
SPARE PARTS | SERVICE



Zum Produkt  
To the product



## CASH MAGNUM AUTO° / EURO

### TECHNISCHE DATEN

Cash Magnum Auto° / Euro  
Technical data

Kaliber Calibre	.22 .22	.25 .25
--------------------	------------	------------

Abmessung Dimensions	270 x 50 mm 10,6" x 1,97"
-------------------------	------------------------------

Gewicht Weight	2,8 kg
-------------------	--------

Max. Bolzen-Austrittslänge (Leerlauf) Max. bolt exit length (idle state)	121 mm 4 3/4"
--	------------------

Hand-Arm Vibration gemäß EN 15895 Hand-arm vibration in accordance with EN 15895	< 2,5 m/s <sup>2</sup> < 2,5 m/s <sup>2</sup>
---	--

Ø Schalldruckpegel „A“ weighted sound pressure level at workstation	82 db (A)	83 db (A)
---	-----------	-----------

Ø Schalleistungspegel „A“ weighted sound power level	87 db (A)	89 db (A)
---	-----------	-----------

Emissions-Spitzen-schalldruck- pegel „C“ Weighted Peak emissions	119 db (C)
--	------------

LIEFERUMFANG Scope of supply	Best.-Nr. Order-No.	Best.-Nr. Order-No.
---------------------------------	------------------------	------------------------

CASH° Magnum Kal. .22 „Auto“	130 109 800	-
------------------------------	-------------	---

CASH° Magnum Kal. .25 „Euro-Stunner“	-	130 109 840
---	---	-------------

ZUBEHÖR * Accessories *	Best.-Nr. Order-No.	Best.-Nr. Order-No.
----------------------------	------------------------	------------------------

Typ Type	.22 .22	.25 .25
-------------	------------	------------

CASH° Spezial Pistolenöl CASH Special Pistol Oil	001 973 939
---	-------------

Copaslip Gewindefett Copaslip Thread Grease	001 973 940
--	-------------

Waffenöl Pistol Oil	001 973 941
------------------------	-------------

\* Nicht im Grundlieferungsumfang enthalten  
\* Not included in the basic scope of supply

Kartuschen AUTO Cartridges AUTO	<b>.22</b> pink MIN.	<b>.22</b> schwarz black MAX.
--	----------------------------	--

Kartuschen EURO Cartridges EURO	<b>.25</b> pink MIN.	<b>.25</b> grün green MAX.
--	----------------------------	-------------------------------------

Passende Treibladung für Ihre Anwendung in  
der Übersicht auf Seite 16 – 17.

Please find appropriate propellant cartridges for  
your application on the list on page 16 – 17.

» Bewährte und geprüfte Qualität von  
accles & shelvoke/Frontmatec

» Proven and certified quality of  
accles & shelvoke/Frontmatec



## CASH SPECIAL°

BETÄUBUNGSGERÄTE IN PISTOLENFORM, KAL. .22 ODER .25  
CAPTIVE BOLT DEVICES WITH PISTOL GRIP, CAL. .22 OR .25



Zum Produkt  
To the product



### CASH SPECIAL° TECHNISCHE DATEN Cash Special° Technical data

Kaliber Calibre	.22 .22	.25 .25
Abmessung Dimensions	270 x 50 x 190 mm 10,6" x 1,97" x 7,5"	
Gewicht Weight	2.8 kg	
Max. Bolzen-Austrittslänge (Leerlauf) Max. bolt exit length (idle state)	127 mm 5"	
Hand-Arm Vibration gemäß EN 15895 Hand-arm vibration in accordance with EN 15895	< 2,5 m/s <sup>2</sup> < 2,5 m/s <sup>2</sup>	
Ø Schalldruckpegel „A“ weighted sound pressure level at workstation	82 db (A)	83 db (A)
Ø Schalleistungspegel „A“ weighted sound power level	87 db (A)	89 db (A)
Emissions-Spitzenschalldruckpegel „C“ Weighted Peak emissions	119 db (C)	
<b>LIEFERUMFANG</b> Scope of supply	Best.-Nr. Order-No.	Best.-Nr. Order-No.
CASH Special° HD, cal. .22 inkl. Reinigungswerkzeuge Cleaning tools included	130 109 810	-
CASH Special° R, cal. .25 inkl. Reinigungswerkzeuge Cleaning tools included	-	130 109 870
<b>ZUBEHÖR *</b> Accessories *	Best.-Nr. Order-No.	Best.-Nr. Order-No.
Typ Type	.22 .22	.25 .25
CASH° Spezial Pistolenöl CASH Special Pistol Oil	001 973 939	
Copaslip Gewindefett Copaslip Thread Grease	001 973 940	
Waffenöl Pistol Oil	001 973 941	

Kartuschen  
Cartridges

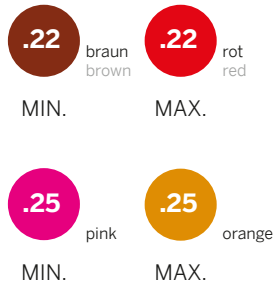

Passende Treibladung für Ihre Anwendung in der Übersicht auf Seite 16 – 17.

Please find appropriate propellant cartridges for your application on the list on page 16 – 17.

- » Bewährte und geprüfte Qualität von accles & shelvoke/Frontmatec
- » Proven and certified quality of accles & shelvoke/Frontmatec

\* Nicht im Grundlieferumfang enthalten  
\* Not included in the basic scope of supply

BETÄUBUNG  
STUNNING

SCHLACHTUNG  
SLAUGHTERING

HALBIERUNG  
SPLITTING

OFFEN ABVIERTELN  
CUTTING QUARTERS

ERSATZTEILE | SERVICE  
SPARE PARTS | SERVICE

**CASH MAGNUM XL°**  
 BETÄUBUNGSGERÄT MIT KARTUSCHE, KAL. .25  
 STUNNER WITH CARTRIDGE, CAL. .25



Zum Produkt  
 To the product



BETÄUBUNG  
 STUNNING

SCHLACHTUNG  
 SLAUGHTERING

HALBIERUNG  
 SPLITTING

OFFEN ABVIERTELN  
 CUTTING QUARTERS

ERSATZTEILE | SERVICE  
 SPARE PARTS | SERVICE

**CASH MAGNUM XL°**  
 TECHNISCHE DATEN  
 Cash Magnum XL°  
 Technical data

Kaliber  
 Calibre

.25  
 .25

Abmessung  
 Dimensions

385 x 60 mm  
 15,15" x 2,36"

Gewicht  
 Weight

3,4 kg

Max. Bolzen-Austrittslänge  
 (Leerlauf)  
 Max. bolt exit length (idle state)

145 mm  
 5 5/8"

Hand-Arm Vibration gemäß  
 EN 15895  
 Hand-arm vibration in accordance with EN  
 15895

< 2,5 m/s<sup>2</sup>  
 < 2,5 m/s<sup>2</sup>

Ø Schalldruckpegel  
 „A“ weighted sound pressure level at work-  
 station

86 db (A)

Ø Schalleistungspegel  
 „A“ weighted sound power level

80 db (A)

Emissions-Spitzen Schalldruckpegel  
 „C“ Weighted Peak emissions

120 db (C)

LIEFERUMFANG  
 Scope of supply

Best.-Nr.  
 Order-No.

CASH Magnum XL° Kal. .25  
 inkl. Reinigungswerkzeuge  
 Cleaning tools included

130 109 860

ZUBEHÖR \*  
 Accessories \*

Best.-Nr.  
 Order-No.

CASH° Spezial Pistolenöl  
 CASH Special Pistol Oil

001 973 939

Copaslip Gewindefett  
 Copaslip Thread Grease

001 973 940

Waffenöl  
 Pistol Oil

001 973 941

\* Nicht im Grundlieferumfang enthalten  
 \* Not included in the basic scope of supply

Kartuschen  
 AUTO  
 Cartridges  
 AUTO



.25

schwarz  
 black

MIN.



.25

rot  
 red

MAX.

Passende Treibladung für Ihre Anwendung in  
 der Übersicht auf Seite 16 – 17.

Please find appropriate propellant cartridges for  
 your application on the list on page 16 – 17.

- » Der weltweit stärkste Bolzenschußapparat
- » Geeignet für Rinder, Wasserbüffel und Bisons
- » Bewährte und geprüfte Qualität
- » CE- Kennzeichen

- » World´s most powerful captive bolt device
- » Applicable for cattle, water buffalos and bisons
- » Proven and certified quality
- » CE-Label

- » Bewährte und geprüfte Qualität von accles & shelvoke/Frontmatec

- » Proven and certified quality of accles & shelvoke/Frontmatec

# CASH MAGNUM KNOCKER®

NICHT PENETRIERENDES BETÄUBUNGSGERÄT, KAL. .25  
NOT PENETRATING STUNNER WITH CARTRIDGE, CAL. .25



BETÄUBUNG  
STUNNING

SCHLACHTUNG  
SLAUGHTERING

HALBIERUNG  
SPLITTING

OFFEN ABVIERTELN  
CUTTING QUARTERS

ERSATZTEILE | SERVICE  
SPARE PARTS | SERVICE

Kartuschen  
Cartridges



gelb  
yellow



rot  
red

MIN.

MAX.

Passende Treibladung für Ihre Anwendung in der Übersicht auf Seite 16 – 17.

Please find appropriate propellant cartridges for your application on the list on page 16 – 17.

- » Entspricht der aktuellen EG Richtlinie 1099/2009 Tierschutz – TierSchIV
- » Bewährte und geprüfte Qualität
- » CE- Kennzeichen

- » In accordance with EU Council Regulation (EC) no. 1099/2009 On the Protection of Animals at the time of killing for the designated animals subject to the operating instruction
- » Proven and certified quality
- » CE-Label

- » Bewährte und geprüfte Qualität von accles & shelvoke/Frontmatec
- » Proven and certified quality of accles & shelvoke/Frontmatec

## CASH MAGNUM KNOCKER® TECHNISCHE DATEN Cash Magnum Knocker® Technical data

Kaliber Calibre	.25
Abmessung Dimensions	365 x 60 mm 14,4" x 2,36"
Gewicht Weight	2.6 kg
Max. Bolzen-Austrittslänge (Leerlauf) Max. bolt exit length (idle state)	75 mm 3"
Hand-Arm Vibration gemäß EN 15895 Hand-arm vibration in accordance with EN 15895	< 2,5 m/s <sup>2</sup> < 2,5 m/s <sup>2</sup>
Ø Schalldruckpegel „A“ weighted sound pressure level at workstation (db)	94 db (A)
Ø Schalleistungspegel „A“ weighted sound power level (db)	88 db (A)
Emissions-Spitzenschalldruckpegel „C“ Weighted Peak emissions (db)	120 db (C)
LIEFERUMFANG Scope of supply	Best.-Nr. Order-No.
CASH Magnum Knocker® Kal. .25 inkl. Reinigungswerkzeuge Cleaning tools included	130 109 830
ZUBEHÖR * Accessories *	Best.-Nr. Order-No.
CASH® Spezial Pistolenöl CASH Special Pistol Oil	001 973 939
Copaslip Gewindefett Copaslip Thread Grease	001 973 940
Waffenöl Pistol Oil	001 973 941

\* Nicht im Grundlieferumfang enthalten  
\* Not included in the basic scope of supply



# UNIVERSAL TESTGERÄT FÜR CASH® BETÄUBUNGSAPPARATE

CASH UNIVERSAL STUN CHECK

BETÄUBUNG  
STUNNING

SCHLACHTUNG  
SLAUGHTERING

HALBIERUNG  
SPLITTING

OFFEN ABVIERTELN  
CUTTING QUARTERS

ERSATZTEILE | SERVICE  
SPARE PARTS | SERVICE



Zum Produkt  
To the product



LIEFERUMFANG  
Scope of supply

Best.-Nr.  
Order-No.

CASH® Universal-Testgerät  
CASH Universal Stun-Check

01 973 999

bestehend aus:  
consisting of:

- » Testeinheit  
» Test unit
- » Datenrekorder  
» Data recorder
- » 2 USB Kabel  
» 2 USB cables
- » USB Hub  
» USB hub
- » Stiftschlüssel  
» Pin wrench
- » Universal AC- USB Steckerset  
» Universal AC-USB jack set
- » Reinigungsbürste  
» Pig
- » Software  
» Software

ZUBEHÖR \*  
Accessories \*

Best.-Nr.  
Order-No.

Notwendige Adapter-Sets (Adapter, Mündungssitzring/vormontierter Lauf) Bitte typabhängig dazu bestellen:

Necessary attachment-sets (adapter, muzzle seat ring/barrel assembly) are dependant of type - Please add to your order

CASH Magnum Auto®/Euro, Adapter-Set attachment set 001 983 824

CASH Magnum FreeFlight®, Adapter-Set attachment set 001 983 825

CASH Magnum XL®, Adapter-Set attachment set 001 983 826

CASH Special®, Adapter-Set attachment set 001 983 827

\* Nicht im Grundlieferumfang enthalten  
\* Not included in the basic scope of supply

Universell einsetzbares Testgerät für alle Betäubungsapparate „CASH®“ von Accles & Shelvoke

- » Schnell und einfach bedienbar mit eindeutigen Ergebnisanzeigen
- » Eigenständige Verwendbarkeit oder in Kombination mit PC (Windows 7 oder höher) Speicherung und Dokumentation von Prüfungen und Instandhaltungsmaßnahmen möglich

Universal stun check device for all „CASH®“ captive bolt devices of Accles & Shelvoke

- » Fast and easy to handle, explicit result indication
- » Usable as stand-alone or in combination with PC (Windows 7 or up), storage and documentation of tests and maintenance possible

**ÜBERSICHT DER TREIBLADUNG FÜR  
CASH®-BOLZENSCHUSSAPPARATE**

LIST OF PROPELLANT FOR CASH® CAPTIVE BOLT DEVICES

# ÜBERSICHT DER TREIBLADUNG FÜR CASH®-BOLZENSCHUSSAPPARATE, KAL. .22

LIST OF PROPELLANT FOR CASH® CAPTIVE BOLT DEVICES, CAL. .22



















BETÄUBUNG  
STUNNING

SCHLACHTUNG  
SLAUGHTERING

HALBIERUNG  
SPLITTING



OFFEN ABVIERTELN  
CUTTING QUARTERS



ERSATZTEILE | SERVICE  
SPARE PARTS | SERVICE

						CASH-Typ CASH-Type	CASH MAGNUM AUTO	CASH SPECIAL
						Best.-Nr. Order-No.	130 109 800	130 109 810
	Farbe Colour	Menge Treibladung Quantum of Propellant	Kal. Cal.	Anwendung Application	Tierarten Species	Best.-Nr. * Order-No. *		
	braun brown	1,00 Grain	.22	Tiere > 5 kg Animals > 5 kg	Geflügel, Jungtiere Poultry, young animals f. slaughter	001 973 942		
	pink	1,25 Grain	.22	Kleintiere Small animals	Schafe, kleine/ junge Schweine Sheep, small/ young hogs	001 983 801		
	lila purple	2,50 Grain	.22	Tiere < 100 kg Animals < 100 kg	Schweine, Kälber Hogs, calves	001 983 802		
	grün green	3,00 Grain	.22	Tiere > 100 kg Animals > 100 kg	Schweine, Rinder Hogs, cattle	001 971 831		
	rot red	4,00 Grain	.22	Bullen und Kühe, Zuchtsauen und -eber Bulls and cows, breeding sows and boars		001 971 830		
	schwarz black	4,50 Grain	.22	Schwere Bullen und Kühe Heavy bulls and cows		001 971 832		

## ÜBERSICHT DER TREIBLADUNG FÜR CASH®-BOLZENSCHUSSAPPARATE, KAL. .25

LIST OF PROPELLANT FOR CASH® CAPTIVE BOLT DEVICES, CAL. .25

	Farbe Colour	Menge Treibladung Quantum of Propellant	Kal. Cal.	Anwendung Application	Tierarten Species	Best.-Nr. * Order-No. *	CASH-Typ CASH-Type	CASH MAGNUM FREEFLIGHT	CASH MAGNUM EURO	CASH SPECIAL
							Best.-Nr. Order-No.	130 109 820	130 109 840	130 109 810
										
<b>.25</b>	pink	1,25 Grain	.25	Kleintiere < 30 kg Small animals < 30 kg	Schafe, kleine/ junge Schweine Sheep, small/ young hogs	011 983 804	<b>.25</b>	<b>.25</b>	<b>.25</b>	
<b>.25</b>	gelb yellow	2,00 Grain	.25	Kleintiere > 30 kg Small animals > 30 kg	Widder, Kälber Rams, calves	001 983 805	<b>.25</b>	<b>.25</b>	<b>.25</b>	
<b>.25</b>	blau blue	3,00 Grain	.25	Tiere < 120 kg Animals < 120 kg	Schweine, Kälber Hogs, calves	001 983 806	<b>.25</b>	<b>.25</b>	<b>.25</b>	
<b>.25</b>	orange	3,50 Grain	.25	Tiere > 120 kg Animals > 120 kg	Schweine, Rinder Hogs, cattle	001 983 807	<b>.25</b>	<b>.25</b>	<b>.25</b>	
<b>.25</b>	schwarz black	4,00 Grain	.25	Bullen und Kühe, Zuchtsauen und -eber Bulls and cows, breeding sows and boars		001 973 936	<b>.25</b>	<b>.25</b>		
<b>.25</b>	grün green	4,50 Grain	.25	Schwere Bullen und Kühe Heavy bulls and cows		001 973 937	<b>.25</b>	<b>.25</b>		
<b>.25</b>	rot red	6,00 Grain	.25	Schwerste Zuchtbullen und Wasserbüffel Very heavy breeding bulls and water buffalos		001 971 833				

	Farbe Colour	Menge Treibladung Quantum of Propellant	Kal. Cal.	Anwendung Application	Tierarten Species	Best.-Nr. * Order-No. *	CASH-Typ CASH-Type	CASH MAGNUM XL	CASH MAGNUM KNOCKER
							Best.-Nr. Order-No.	130 109 860	130 109 830
									
<b>.25</b>	pink	1,25 Grain	.25	Kleintiere < 30 kg Small animals < 30 kg	Schafe, kleine/ junge Schweine Sheep, small/ young hogs	011 983 804			
<b>.25</b>	gelb yellow	2,00 Grain	.25	Kleintiere > 30 kg Small animals > 30 kg	Widder, Kälber Rams, calves	001 983 805		<b>.25</b>	
<b>.25</b>	blau blue	3,00 Grain	.25	Tiere < 120 kg Animals < 120 kg	Schweine, Kälber Hogs, calves	001 983 806		<b>.25</b>	
<b>.25</b>	orange	3,50 Grain	.25	Tiere > 120 kg Animals > 120 kg	Schweine, Rinder Hogs, cattle	001 983 807		<b>.25</b>	
<b>.25</b>	schwarz black	4,00 Grain	.25	Bullen und Kühe, Zuchtsauen und -eber Bulls and cows, breeding sows and boars		001 973 936	<b>.25</b>	<b>.25</b>	
<b>.25</b>	grün green	4,50 Grain	.25	Schwere Bullen und Kühe Heavy bulls and cows		001 973 937	<b>.25</b>	<b>.25</b>	
<b>.25</b>	rot red	6,00 Grain	.25	Schwerste Zuchtbullen und Wasserbüffel Very heavy breeding bulls and water buffalos		001 971 833	<b>.25</b>	<b>.25</b>	



**EFA VB 215**  
 BETÄUBUNGSGERÄT MIT DRUCKLUFTANTRIEB  
 PNEUMATIC STUNNER



Zum Produkt  
 To the product



BETÄUBUNG  
 STUNNING

SCHLACHTUNG  
 SLAUGHTERING

HALBIERUNG  
 SPLITTING

OFFEN ABVIERTELN  
 CUTTING QUARTERS

ERSATZTEILE | SERVICE  
 SPARE PARTS | SERVICE

EFA VB 215  
 TECHNISCHE DATEN  
 EFA VB 215  
 Technical data

Betriebsdruck Operation Pressure	12 bar 174 Psi
Luftverbrauch pro Schuß Air consumption per shot	12 l 0,012 m <sup>3</sup> 732,28 in <sup>3</sup>
Gewicht Weight	12 kg
Einschlagtiefe des Schlagbolzens Penetration depth of firing pin	max. 135 mm 5,3" max.
Abmessungen (L x B x H) Dimensions (l x w x h)	365 x 230 x 380 mm 14,2" x 9,1" x 15"

LIEFERUMFANG  
 Scope of supply

EFA VB 215	Best.-Nr. Order-No. 130 109 610
------------	---------------------------------------

ZUBEHÖR \*  
 Accessories \*

Anbau- Schlaucheinheit für VB Fitting hose unit	Best.-Nr. Order-No. 007 009 412
Spiralschlauch, 5 m Spiral coiled tube, 5 m	001 366 926
Federzug, nicht rostende Ausführung Traglastbereich 6-10 kg, Seilauszug 2 m Spring Balancer, stainless steel, bearing load range 6-10 kg, expansion length of rope 2 m	001 620 075
EFA Meßgerät MEVB 100 <i>Bitte mit passendem Aufsatz bestellen!</i> EFA Checking Device MEVB 100 <i>Please order with fitting fixture!</i>	008 011 633
Aufsatz zur Prüfung des EFA VB 215 Fitting fixture for check of EFA VB 215	003 011 372
Passender Kompressor incl. Wartungseinheit 230/400 V – 50 Hz Adequate compressor unit with air line lubricator 230/400 V – 50 Hz	001 606 885
Spezial-Öl für Kompressor- Wartungseinheit, 5 l Special Oil for air line lubricator of compressor unit, 5 l	001 365 612

\* Nicht im Grundlieferumfang enthalten  
 \* Not included in the basic scope of supply

- » Keine Munition/Treibladung erforderlich
- » Schnelle Schussfolge
- » Doppelsicherung
- » Einfache Wartung
  
- » Operation without ammunition/ propellant
- » Fast shot sequence
- » Double safety mechanism
- » easy to maintain

## EFA VB 315

HOCHLEISTUNGS-BETÄUBER MIT DRUCKLUFTANTRIEB  
HIGH-PERFORMING PNEUMATIC STUNNER



Zum Produkt  
To the product



### EFA VB 315 TECHNISCHE DATEN EFA VB 315 Technical data

Bedienung Operating	Zweihand- bedienung two-hand operating
Betriebsdruck Operating pressure	14 bar 145 - 217 PSI
Luftverbrauch pro Schuss Air consumption per shot	20 l 22 qt
Einschlagtiefe des Schlagbolzens Penetration depth of firing pin	121 mm 3,7 inch
Gewicht Weight	19 kg approx. 41 lbs
<b>LIEFERUMFANG</b> Scope of supply	<b>Best.-Nr.</b> Order-No.
EFA VB 315	130 109 670
<b>ZUBEHÖR *</b> Accessories *	<b>Best.-Nr.</b> Order-No.
Spiralschlauch, 5 m Spiral air hose	001 366 926
VB 315 Federzug, nicht rostende Ausführung Spring balancer, rustproof	001 620 085
Kompressor mit Wartungseinheit 400 V, 3 Ph Compressor with air filter regulator-lubricator	
Kompressor Compressor	001 606 894
Wartungseinheit Air filter regulator-lubricator	001 374 001
Spezial-Öl, 5 l Special oil	001 365 612
EFA Meßgerät MEVB 100 <i>Bitte mit passendem Aufsatz bestellen!</i> EFA Checking Device MEVB 100 <i>Please order with fitting fixture!</i>	008 011 633
Aufsatz zur Prüfung des EFA VB 315 Fitting fixture for check of EFA VB 315	003 013 881

BETÄUBUNG  
STUNNING

SCHLACHTUNG  
SLAUGHTERING

HALBIERUNG  
SPLITTING

OFFEN ABVIERTELN  
CUTTING QUARTERS

ERSATZTEILE | SERVICE  
SPARE PARTS | SERVICE

- » Leichtes Handling
- » Kein Rückschlag
- » Geringe Betriebskosten

- » Easy to handle
- » Save to operate
- » Low running costs

\* Nicht im Grundlieferumfang enthalten  
\* Not included in the basic scope of supply

# 2

**SCHLACHTUNG**

**SLAUGHTERING**

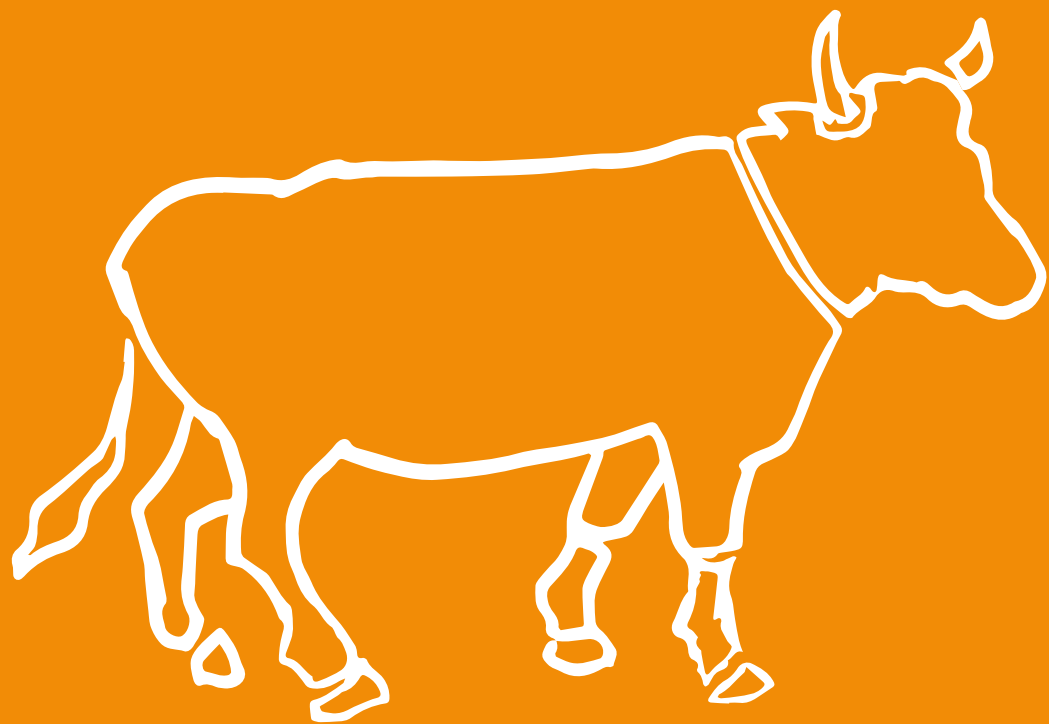



## EFA Z 12

### HYDRAULISCHE ZANGE FÜR HÖRNER UND VORDERBEINE HYDRAULIC CUTTER FOR HORNS AND FORELEGS



Zum Produkt  
To the product



BETÄUBUNG  
STUNNING

SCHLACHTUNG  
SLAUGHTERING

HALBIERUNG  
SPLITTING

OFFEN ABVIERTELN  
CUTTING QUARTERS

ERSATZTEILE | SERVICE  
SPARE PARTS | SERVICE

- » Hohe Leistung
  - » Schnitt unmittelbar am Kopf für problemloses Enthäuten
  - » 2-Hand-Sicherheitsschaltung
  - » Außenteile aus korrosionsbeständigem Material
- 
- » High performance
  - » Cuts close to the head for deheading without trouble
  - » Two hand safety actuation system
  - » External parts made of corrosion-free material

#### EFA Z 12 TECHNISCHE DATEN EFA Z 12 Technical data

Zangenöffnung Opening of cutter	120 mm 4,7"
Schließkraft Clamping force	55,9 kN
Zangen-Schließdauer Span of time for Clamping	3 s 3 sec
Zangen-Öffnungsdauer Span of time for Reopening	3 s 3 sec
Betriebsdruck Operating Pressure	200 bar 2900 PSI
Gewicht Weight	27 kg
EFA Z 12 Abmessung / Gesamtlänge EFA Z 12 Dimensions / total length	650 mm
Geräuschentwicklung Ø Schalldruckpegel nach EN 11688-1 Noise emission „A“ weighted sound pressure level at workstation (db) according to EN 11688-1	< 85 db(A) < 85 dB
Hand-Arm-Vibration gem. EN 15895 Hand-arm vibration according to EN 15895	< 2,5 m/s <sup>2</sup>

#### LIEFERUMFANG Scope of supply

EFA Z 12 008 004 998

#### ZUBEHÖR \* Accessories \*

Federzug, nicht rostende Ausführung,  
Traglastbereich 20-30 kg  
Seilauszug 2 m  
Spring Balancer, stainless steel, bearing  
load range 20-30 kg expansion length of  
rope 2 m 001 620 077

Lebensmittelzugelassenes Schmierfett \*1  
Accredited food safe\*1 lubrication  
grease

Dose, 0,75 kg  
26,5 oz in a can 001 365 623

Eimer 5 kg  
11 lb 0,37 oz in a bucket 001 365 624

Hydraulik-Schlaucheinheit, 5 m  
Hydraulic hose unit, 5 m 008 005 181

Elektro-Hydraulikaggregat, kpl. 230 V /  
400 V, 50/60 Hz  
Electrical operated hydraulic power unit,  
complete 230 / 400 V, 50/60 Hz 001 972 463 **E**

Druckluft-Hydropumpe, 6-8 bar  
Inkl. Wartungseinheit und 3/2  
Wege-Handventil, Hakenschlüssel  
Compressed-air driven hydraulic power  
unit with air line lubricator, 3/2 way  
hand valve, hook wrench 008 007 189 **D**

Spezial-Öl für Druckluft-  
Wartungseinheit, 5 l  
Special oil for compressed air line  
lubricator 001 365 612 **D**

Hydraulik-Öl, 20 l  
Hydraulic Oil, 20 l 001 365 614

\* Nicht im Grundlieferumfang enthalten | \* Not included in the basic scope of supply  
\*1 Zulassung in Deutschland | \*1 Accreditation in Germany

## EFA Z 13

### HYDRAULISCHE HÖRNER-GUILLOTINE HYDRAULIC GUILLOTINE CUTTER FOR HORNS

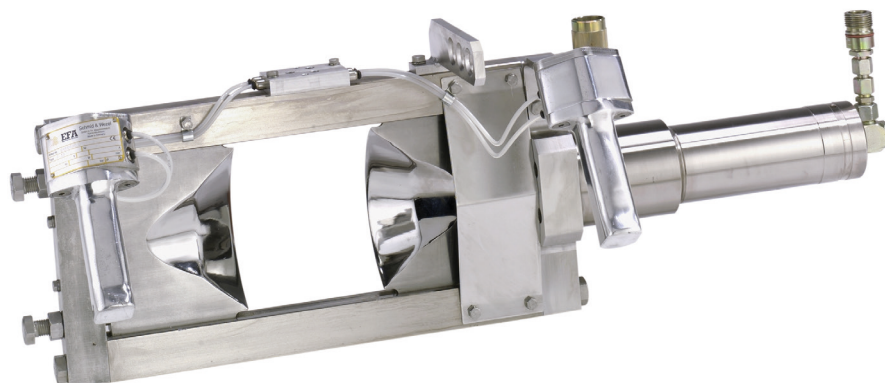

Zum Produkt  
To the product



BETÄUBUNG  
STUNNING

SCHLACHTUNG  
SLAUGHTERING

HALBIERUNG  
SPLITTING

OFFEN ABVIERTELN  
CUTTING QUARTERS

ERSATZTEILE | SERVICE  
SPARE PARTS | SERVICE

- » Hohe Leistung
  - » Stumpffreies Abtrennen von Hörnern
  - » Leichte und sichere Handhabung durch 2-Hand-Sicherheitsschaltung
  - » Außenteile aus korrosionsbeständigem Material
- 
- » High performance
  - » Dehorns planely and smoothly, without jutting horn remains
  - » Easy and safe handling with two hand safety actuation system
  - » External parts made of corrosion-free material

#### EFA Z 13 TECHNISCHE DATEN EFA Z 13 Technical data

Zangenöffnung (B x H) Opening of cutter (w x h)	130 x 160 mm 5,1" x 6,3"
Schließkraft Clamping force	62,3 kN max.
Zangen-Schließdauer Span of time for Clamping	3 s 3 sec
Zangen-Öffnungsdauer Span of time for Reopening	2 s 2 sec
Betriebsdruck Operating Pressure	200 bar 2900 PSI
Gewicht Weight	31 kg
EFA Z 13 Abmessung / Gesamtlänge EFA Z 13 Dimensions / total length	805 mm
Geräuschentwicklung Ø Schalldruckpegel nach EN 11688-1 Noise emission „A“ weighted sound pressure level at workstation (db) according to EN 11688-1	< 85 db(A) < 85 dB
Hand-Arm- Vibration gem. EN 15895 Hand-arm vibration according to EN 15895	< 2,5 m/s <sup>2</sup>

LIEFERUMFANG Scope of supply	Best.-Nr. Order-No.
EFA Z 13	008 009 032
ZUBEHÖR * Accessories *	Best.-Nr. Order-No.
Federzug, nicht rostende Ausführung, Traglastbereich 20-30 kg Seilauszug 2 m Spring Balancer, stainless steel, bearing load range 20-30 kg expansion length of rope 2 m	001 620 077
Lebensmittelzugelassenes Schmierfett *1 Accredited food safe*1 lubrication grease	
Dose, 0,75 kg 26,5 oz in a can	001 365 623
Eimer 5 kg 11 lb 0,37 oz in a bucket	001 365 624
Hydraulik-Schlaucheinheit, 5 m Hydraulic hose unit, 5 m	008 005 181
Elektro-Hydraulikaggregat, kpl. 230 V / 400 V, 50/60 Hz Electrical operated hydraulic power unit, complete 230 / 400 V, 50/60 Hz	001 972 463 <b>E</b>
Druckluft-Hydropumpe, 6-8 bar Inkl. Wartungseinheit und 3/2 Wege-Handventil, Hakenschlüssel Compressed-air driven hydraulic power unit with air line lubricator, 3/2 way hand valve, hook wrench	008 007 189 <b>D</b>
Spezial-Öl für Druckluft- Wartungseinheit, 5 l Special oil for compressed air line lubricator	001 365 612 <b>D</b>
Hydraulik-Öl, 20 l Hydraulic Oil, 20 l	001 365 614

\* Nicht im Grundlieferungsumfang enthalten | \* Not included in the basic scope of supply  
\*1 Zulassung in Deutschland | \*1 Accreditation in Germany

## EFA Z 14

### HYDRAULISCHE ZANGE FÜR VORDER- UND HINTERBEINE HYDRAULIC CUTTER FOR FORE- AND HINDLEGS



Zum Produkt  
To the product



BETÄUBUNG  
STUNNING

SCHLACHTUNG  
SLAUGHTERING

HALBIERUNG  
SPLITTING

OFFEN ABVIERTELN  
CUTTING QUARTERS

ERSATZTEILE | SERVICE  
SPARE PARTS | SERVICE

- » Hohe Leistung
  - » Schneller, starker Schnitt
  - » 2-Hand-Sicherheitsschaltung
  - » Außenteile aus korrosionsbeständigem Material
- 
- » High performance
  - » Fast and strong cuts
  - » Two hand safety actuation system
  - » External parts made of corrosion-free material

#### EFA Z 14 TECHNISCHE DATEN EFA Z 14 Technical data

Zangenöffnung Opening of cutter	140 mm 5,5"
Schließkraft Clamping force	24,3 kN
Zangen-Schließdauer Span of time for Clamping	1,5 s 1,5 sec
Zangen-Öffnungsdauer Span of time for Reopening	1,5 s 1,5 sec
Betriebsdruck Operating Pressure	200 bar 2900 PSI
Gewicht Weight	14 kg
EFA Z 12 Abmessung / Gesamtlänge EFA Z 12 Dimensions / total length	650 mm
Geräuschentwicklung Ø Schalldruckpegel nach EN 11688-1 Noise emission „A“ weighted sound pressure level at workstation (db) according to EN 11688-1	< 85 db(A) < 85 dB
Hand-Arm- Vibration gem. EN 15895 Hand-arm vibration according to EN 15895	< 2,5 m/s <sup>2</sup>

#### LIEFERUMFANG Scope of supply

EFA Z 14

Best.-Nr.  
Order-No.

008 004 999

#### ZUBEHÖR \* Accessories \*

Federzug, nicht rostende Ausführung,  
Traglastbereich 16-21 kg  
Seilauszug 2 m  
Spring Balancer, stainless steel, bearing load range 16-21 kg expansion length of rope 2 m

Best.-Nr.  
Order-No.

001 620 085

Lebensmittelzugelassenes Schmierfett \*1  
Accredited food safe\*1 lubrication grease

Dose, 0,75 kg  
26,5 oz in a can

001 365 623

Eimer 5 kg  
11 lb 0,37 oz in a bucket

001 365 624

Hydraulik-Schlaucheinheit, 5 m  
Hydraulic hose unit, 5 m

008 005 181

Elektro-Hydraulikaggregat, kpl. 230 V / 400 V, 50/60 Hz  
Electrical operated hydraulic power unit, complete 230 / 400 V, 50/60 Hz

001 972 463 **E**

Druckluft-Hydropumpe, 6-8 bar  
Inkl. Wartungseinheit und 3/2 Wege-Handventil, Hakenschlüssel  
Compressed-air driven hydraulic power unit with air line lubricator, 3/2 way hand valve, hook wrench

008 007 189 **D**

Spezial-Öl für Druckluft-Wartungseinheit, 5 l  
Special oil for compressed air line lubricator

001 365 612 **D**

Hydraulik-Öl, 20 l  
Hydraulic Oil, 20 l

001 365 614

\* Nicht im Grundlieferumfang enthalten | \* Not included in the basic scope of supply  
\*1 Zulassung in Deutschland | \*1 Accreditation in Germany

## EFA Z 140

### HYDRAULISCHE ZANGE FÜR HÖRNER UND VORDERBEINE HYDRAULIC CUTTER FOR HORNS AND FORELEGS



Zum Produkt  
To the product



- » Hohe Leistung
  - » Schneller, starker Schnitt
  - » 2-Hand-Sicherheitschaltung
  - » Außenteile aus korrosionsbeständigem Material
- 
- » High performance
  - » Fast and strong cuts
  - » Two hand safety actuation system
  - » External parts made of corrosion-free material

BETÄUBUNG  
STUNNING

SCHLACHTUNG  
SLAUGHTERING

HALBIERUNG  
SPLITTING

OFFEN ABVIERTELN  
CUTTING QUARTERS

ERSATZTEILE | SERVICE  
SPARE PARTS | SERVICE

EFA Z 140 TECHNISCHE DATEN EFA Z 140 Technical data	
Zangenöffnung Opening of cutter	140 mm 5,5"
Schließkraft Clamping force	65,5 kN
Zangen-Schließdauer Span of time for Clamping	2,5 s 2,5 sec
Zangen-Öffnungsdauer Span of time for Reopening	2,5 s 2,5 sec
Betriebsdruck Operating Pressure	200 bar 2900 PSI
Gewicht Weight	26 kg
EFA Z 12 Abmessung / Gesamtlänge EFA Z 12 Dimensions / total length	810 mm
Geräuscentwicklung Ø Schalldruckpegel nach EN 11688-1 Noise emission „A“ weighted sound pressure level at workstation (db) according to EN 11688-1	< 85 db(A) < 85 dB
Hand-Arm- Vibration gem. EN 15895 Hand-arm vibration according to EN 15895	< 2,5 m/s <sup>2</sup>

LIEFERUMFANG Scope of supply	Best.-Nr. Order-No.
EFA Z 140	008 010 975
ZUBEHÖR * Accessories *	Best.-Nr. Order-No.
Federzug, nicht rostende Ausführung, Traglastbereich 20-30 kg Seilauszug 2 m Spring Balancer, stainless steel, bearing load range 20-30 kg expansion length of rope 2 m	001 620 077
Lebensmittelzugelassenes Schmierfett *1 Accredited food safe*1 lubrication grease	
Dose, 0,75 kg 26,5 oz in a can	001 365 623
Eimer 5 kg 11 lb 0,37 oz in a bucket	001 365 624
Hydraulik-Schlaucheinheit, 5 m Hydraulic hose unit, 5 m	008 005 181
Elektro-Hydraulikaggregat, kpl. 230 V / 400 V, 50/60 Hz Electrical operated hydraulic power unit, complete 230 / 400 V, 50/60 Hz	001 972 463 <b>E</b>
Druckluft-Hydropumpe, 6-8 bar Inkl. Wartungseinheit und 3/2 Wege-Handventil, Hakenschlüssel Compressed-air driven hydraulic power unit with air line lubricator, 3/2 way hand valve, hook wrench	008 007 189 <b>D</b>
Spezial-Öl für Druckluft- Wartungseinheit, 5 l Special oil for compressed air line lubricator	001 365 612 <b>D</b>
Hydraulik-Öl, 20 l Hydraulic Oil, 20 l	001 365 614

\* Nicht im Grundlieferumfang enthalten | \* Not included in the basic scope of supply  
\*1 Zulassung in Deutschland | \*1 Accreditation in Germany



## EFA 620

### DRUCKLUFTENTHÄUTER MIT OSZILLIERENDEM MESSERPAAR PNEUMATIC DEHIDERS WITH 2 OSCILLATING BLADES



Zum Produkt  
To the product



BETÄUBUNG  
STUNNING

SCHLACHTUNG  
SLAUGHTERING

HALBIERUNG  
SPLITTING

OFFEN ABVIERTELN  
CUTTING QUARTERS

ERSATZTEILE | SERVICE  
SPARE PARTS | SERVICE

- » Weltweit bewährter, vielseitig einsetzbarer Enthäuter für Rinder, Pferde, Schafe und Schweine
- » Für hochwertige Häute ohne Schnitte und Löcher
- » Leichte Handhabung
- » Robust und zuverlässig

- » Worldwide proved, multifunctional dehider for cattle, horses, sheep and hogs
- » For high-quality coats without cuts or holes
- » Easy to handle
- » Robust and reliable

#### EFA 620 TECHNISCHE DATEN EFA 620 Technical data

Motorleistung Motor Output	300 W 0,4 HP
Betriebsdruck Operating Pressure	6 bar 90 PSI
Drehzahl Rotation Speed	6800-7400 U/min 6800-2400 rpm
Luftverbrauch Air Consumption	0,4 m <sup>3</sup> /min 14 cfm
Gewicht Weight	1,3 kg
EFA 620 Abmessung / Gesamtlänge EFA 620 Dimensions / total length	305 mm
Geräuschentwicklung Ø Schalldruckpegel nach EN 11688-1 Noise emission „A“ weighted sound pressure level at workstation (db) according to EN 11688-1	< 85 db(A) < 85 dB
Hand-Arm-Vibration gem. EN 15895 Hand-arm vibration according to EN 15895	< 2,5 m/s <sup>2</sup>

#### LIEFERUMFANG Scope of supply

EFA 620 mit Standard-Häutermesserpaar  $\phi$  110 mm  
EFA 620 with pair of dehider blades  $\phi$  110 mm standard

Best.-Nr.  
Order-No.

100 260 040

#### ZUBEHÖR \* Accessories \*

Best.-Nr.  
Order-No.

Wartungseinheit  
Air line lubricator R 1/4"

001 367 024

Spezial-Öl für Wartungseinheit, 5 l  
Special Oil for air line lubricator, 5 l

001 365 612

Druckluftschlauch, 5 m  
Air hose unit 5 m

001 365 612

Aufhängehaken  
Suspension Hook

007 000 637

Ersatz-Klingenpaar  $\phi$  110 mm Standard  
Replacement-pair of blades  $\phi$  110 mm, standard

007 005 591

Klingenpaar  $\phi$  100 mm  
Blades, pair  $\phi$  100 mm

007 001 441

Häutermesser-Schleifmaschine EFA 53 für Enthäuter-Rundmesser EFA 620  
230/400 V, 50-60 Hz Drehstrom  
Blade sharpener EFA 53 unit for circular dehider blades EFA 620 230/400 V, 50-60 Hz 3 ph

130 105 300

Necessaire-Koffer für EFA 53 zur EFA 620-Klingenausrichtung  
EFA 53 accessory case for adjustment of EFA 620 blades

130 101 900

Lebensmittelzugelassenes Schmierfett \*<sup>1</sup>  
Accredited food safe\*<sup>1</sup> lubrication grease

Dose, 0,75 kg  
26,5 oz in a can

001 365 623

Eimer 5 kg  
11 lb 0,37 oz in a bucket

001 365 624

\* Nicht im Grundlieferumfang enthalten | \* Not included in the basic scope of supply  
\*<sup>1</sup> Zulassung in Deutschland | \*<sup>1</sup> Accreditation in Germany



## EFA 2000

DRUCKLUFTENTHÄUTER MIT ROTIERENDEM RUNDMESSER  
PNEUMATIC DEHIDERS WITH ROTATING CIRCULAR KNIFE



Zum Produkt  
To the product



- » Weltweit bewährter Enthäuter für Rinder für hochwertige Häute ohne Schnitte und Löcher
- » Einfaches Nachschärfen während des Produktionsprozesses mittels Schleifeinheit
- » Leicht und nahezu vibrationsfrei
- » Verschleißarm, extrem niedrige Wartungskosten
- » Worldwide proved dehider for cattle for high-quality coats without cuts or holes
- » Easy resharpening during production process by sharpening unit
- » Lightweight and low vibration
- » Low-wear, very low costs for maintenance

EFA 2000 TECHNISCHE DATEN EFA 2000 Technical data	
Motorleistung Motor Output	300 W 0,4 HP
Betriebsdruck Operating Pressure	6 bar 90 PSI
Drehzahl Rotation Speed	5300-5700 U/min 5300-5700 rpm
Luftverbrauch Air Consumption	0,38 m <sup>3</sup> /min 13 cfm
Gewicht Weight	0,9 kg
EFA 2000 Abmessung / Gesamtlänge EFA 2000 Dimensions / total length	325 mm
Geräuscentwicklung Ø Schalldruckpegel nach EN 11688-1 Noise emission „A“ weighted sound pressure level at workstation (db) according to EN 11688-1	< 85 db(A) < 85 dB
Hand-Arm- Vibration gem. EN 15895 Hand-arm vibration according to EN 15895	< 2,5 m/s <sup>2</sup>

LIEFERUMFANG Scope of supply	Best.-Nr. Order-No.
EFA 2000 mit Standard-Häutermesser φ 104,8 mm und Druckluftschlauch 5 m EFA 2000 with dehider blades φ 104,8 mm standard and air hose 5 m	100 300 001
ZUBEHÖR * Accessories *	Best.-Nr Order-No.
Wartungseinheit Air line lubricator R 1/4"	001 367 024
Spezial-Öl für Wartungseinheit, 5 l Special Oil for air line lubricator , 5 l	001 365 612
Aufhängehaken Suspension Hook	007 000 637
Ersatz- Rundmesser φ 104,8 mm Standard Replacement circular blade φ 104,8 mm standard	003 008 909
Rundmesser φ 105,6 mm Circular blade φ 105,6 mm	003 009 797
Rundmesser φ 104,9 mm „Smooth Blade“ Smooth blade φ 104,9 mm	003 014 418
Schleifwerkzeug für Smooth-Blade – für Schärfen während Produktionsprozeß Resharpener for smoth blade – for Resharpening during production process	007 014 293
Lebensmittelzugelassenes Schmierfett *1 Accredited food safe*1 lubrication grease	
Dose, 0,75 kg 26,5 oz in a can	001 365 623
Eimer 5 kg 11 lb 0,37 oz in a bucket	001 365 624

\* Nicht im Grundlieferumfang enthalten | \* Not included in the basic scope of supply  
\*1 Zulassung in Deutschland | \*1 Accreditation in Germany

BETÄUBUNG  
STUNNING

SCHLACHTUNG  
SLAUGHTERING

HALBIERUNG  
SPLITTING

OFFEN ABVIERTELN  
CUTTING QUARTERS

ERSATZTEILE | SERVICE  
SPARE PARTS | SERVICE

**EFA PLE 16**  
**MESSERENTHÄUTER – DRUCKLUFT**  
**DEHIDER KNIFE – PNEUMATIC**



Zum Produkt  
 To the product



BETÄUBUNG  
 STUNNING

SCHLACHTUNG  
 SLAUGHTERING

HALBIERUNG  
 SPLITTING

OFFEN ABVIERTELN  
 CUTTING QUARTERS

ERSATZTEILE | SERVICE  
 SPARE PARTS | SERVICE

**EFA PLE 16**  
**TECHNISCHE DATEN**  
 EFA PLE 16  
 Technical data

Motorleistung Motor Output	250 W 0,35 HP
Betriebsdruck Operating Pressure	6 bar 90 PSI
Hublänge / Schnitte Stroke Length / cuts	6 mm / 22.000- 24.000/min
Luftverbrauch Air Consumption	0,2 m <sup>3</sup> /min 7 cfm
Gewicht Weight	0,75 kg

EFA PLE 16 Abmessung / Gesamtlänge EFA PLE 16 Dimensions / total length	380 mm
--	--------

Geräuschentwicklung Ø Schalldruckpegel nach EN 11688-1 Noise emission „A“ weighted sound pressure level at workstation (db) according to EN 11688-1	76 db(A) 76 dB
---	-------------------

Hand-Arm- Vibration gem. EN 15895 Hand-arm vibration according to EN 15895	< 2,5 m/s <sup>2</sup>
--	------------------------

LIEFERUMFANG Scope of supply	Best.-Nr. Order-No.
EFA PLE 16 mit Druckluft-Schlaucheinheit 4 m und Montagewerkzeug EFA PLE 16 with air hose unit 4 m and assembly tools	640 000 100

ZUBEHÖR * Accessories *	Best.-Nr. Order-No.
Wartungseinheit Air line lubricator R 1/4"	001 367 024
Spezial-Öl für Wartungseinheit, 5 l Special Oil for air line lubricator , 5 l	001 365 612

Ersatz-Klinge PLE 16 Replacement-Blade for PLE 16	001 781 613
Schärfapparat für PLE 16-Klingen mit Magnetführung für optimales Schleifergebnis Grinding unit for PLE-16-blades with magnetic guide for best sharpening result	001 581 200

\* Nicht im Grundlieferumfang enthalten  
 \* Not included in the basic scope of supply



- » Besonders geeignet zum Vorschneiden der Haut und zum Mitschneiden beim Hautabzug
- » Hohe Schnittleistung bei geringem Gewicht
- » Keine Hautschäden
- » Geringer Luftverbrauch
- » Vibrationsarm
- » Wartungsfreundlich
  
- » Particularly adapted for dehiding and peeling off during skinning
- » High cutting performance at low weight
- » No damage to the skin
- » Low consumption of air
- » Low vibration
- » Easy to maintain

**EFA LONGLIFE TRIMMER 90 E + 130 E**  
 MIT ELEKTROANTRIEB  
 PELECTRICALLY POWERED



**EFA Longlife Trimmer 90 E**

Zum Produkt  
To the product



**EFA Longlife Trimmer 130 E**

Zum Produkt  
To the product

BETÄUBUNG  
STUNNING

SCHLACHTUNG  
SLAUGHTERING

HALBIERUNG  
SPLITTING

OFFEN ABVIERTELN  
CUTTING QUARTERS

ERSATZTEILE | SERVICE  
SPARE PARTS | SERVICE

- » Die vielseitige Elektro-Variante
- » The multifunctional electric version



**EFA SMT 100**

EFA LONGLIFE TRIMMER 90 E UND 130 E TECHNISCHE DATEN EFA Longlife Trimmer 90 E und 130 E Technical data	90 E	130 E
Klingendurchmesser Diameters of circular knives	90 mm 3,54"	130 mm 5,12"
Motorleistung Motor Output	390 W 0,52 HP	
Drehzahl Rotation speed	1400 min <sup>-1</sup> 1400 rpm	900 min <sup>-1</sup> 900 rpm
Spannung Voltage	220 – 230 V / 50 Hz	
Schutzart Degree of Protection	IP 44	
Gewicht Weight	12 kg	12,3 kg
LIEFERUMFANG Scope of supply	Best.-Nr. Order-No.	Best.-Nr. Order-No.
Trimmer 90 E mit Elektroantrieb und biegsamer Welle Trimmer 90 E with electric drive and flexible shaft	100 640 000	-
Trimmer 130 E mit Elektroantrieb und biegsamer Welle Trimmer 130 E with electric drive and flexible shaft	-	100 640 100
ZUBEHÖR * Accessories *	Best.-Nr. Order-No.	Best.-Nr. Order-No.
EFA SMT 100 Elektrische Trimmerklingen-Schleifmaschine Electric Trimmerblade-Sharpener	130 105 420	
beinhaltet: includes:		
Zusatz Schnitttiefeinstellung Additional Switch for depth-adjustable cut	007 014 273	007 014 311
Anbau Schärfeinheit Resharpener unit	007 014 274	007 014 421
Rundmesser Circular Knife	003 013 685	003 014 257

\* Nicht im Grundlieferumfang enthalten  
Not included in the basic scope of supply

# EFA LONGLIFE TRIMMER 90 D + 130 D

MIT DRUCKLUFTANTRIEB

PNEUMATICALLY DRIVEN



**EFA Longlife Trimmer 130 D**

Zum Produkt  
To the product



**EFA Longlife Trimmer 90 D**

Zum Produkt  
To the product



- » Robust und vielseitig einsetzbar
- » Langlebige Klinsen
- » Ergonomisch und vibrationsarm
- » Verschleißarm und wartungsfreundlich
- » Robust and multifunctionally applicable
- » Durable blades
- » Ergonomic and low-vibration
- » Low-wear and easy to maintain

EFA LONGLIFE TRIMMER 90 D UND 130 D TECHNISCHE DATEN EFA Longlife Trimmer 90 D und 130 D Technical data	90 D	130 D
--	------	-------

Klingendurchmesser Diameters of circular knives	90 mm 3,54"	130 mm 5,12"
Motorleistung Motor Output	215 W 0,29 HP	
Drehzahl Rotation speed	1400 min <sup>-1</sup> 1400 rpm	900 min <sup>-1</sup> 900 rpm
Betriebsdruck Operating Pressure	6 bar 87 PSI	

Gewicht Weight	0,81 kg	0,84 kg
-------------------	---------	---------

LIEFERUMFANG Scope of supply	Best.-Nr. Order-No.	Best.-Nr. Order-No.
---------------------------------	------------------------	------------------------

Trimmer 90 D mit Druckschlauch, 3 m Trimmer 90 D with air hose unit, 3 m / 3,28 yds	100 610 000	-
--	-------------	---

Trimmer 130 D mit Druckschlauch, 3 m Trimmer 130 D with air hose unit, 3 m / 3,28 yds	-	100 610 100
--	---	-------------

ZUBEHÖR * Accessories *	Best.-Nr. Order-No.	Best.-Nr. Order-No.
----------------------------	------------------------	------------------------

EFA SMT 100 Elektische Trimmer- klingen- Schleifmaschine Electric Trimmerblade-Sharpener	130 105 420	
---	-------------	--

beinhaltet:  
includes:

Zusatz Schnitttiefeinstellung Additional Switch for depth-adjust- table cut	007 014 273	007 014 311
---	-------------	-------------

Anbau Schärfeinheit Resharpener unit	007 014 274	007 014 421
---	-------------	-------------

Rundmesser Circular Knife	003 013 685	003 014 257
------------------------------	-------------	-------------

Wartungseinheit R 3/8" Air service unit R 3/8"	001 367 024	
---	-------------	--

Spezial-Öl für Wartungseinheit, 5 l Special Oil for air line lubricator, 5 l	001 365 612	
---	-------------	--

\* Nicht im Grundlieferumfang enthalten  
\* Not included in the basic scope of supply

BETÄUBUNG  
STUNNING

SCHLACHTUNG  
SLAUGHTERING

HALBIERUNG  
SPLITTING

OFFEN ABVIERTELN  
CUTTING QUARTERS

ERSATZTEILE | SERVICE  
SPARE PARTS | SERVICE

## EFA S5L

DRUCKLUFTMESSER ZUM DARMFREISCHNEIDEN  
PNEUMATIC CLEARANCE CUTTER KNIFE FOR BOWELS



Zum Produkt  
To the product



EFA S5L TECHNISCHE DATEN EFA S5L Technical data	
Motorleistung Motor Output	300 W 0,40 HP
Betriebsdruck Operating Pressure	6 bar 90 PSI
Hublänge / Hubfrequenz Stroke Length / Stroke frequency	8 mm / 12.000/min
Luftverbrauch Air Consumption	0,25 m <sup>3</sup> /min 8,83 cfm
Gewicht Weight	0,85 kg
EFA S5L Abmessung / Gesamtlänge EFA S5L Dimensions / total length	360 mm
Geräuscentwicklung Ø Schalldruckpegel nach EN 11688-1 Noise emission „A“ weighted sound pressure level at workstation (db) according to EN 11688-1	71 db(A) 71 dB
Hand-Arm- Vibration gem. EN 15895 Hand-arm vibration according to EN 15895	< 2,5 m/s <sup>2</sup>
LIEFERUMFANG Scope of supply	Best.-Nr. Order-No.
EFA S5L mit Klinge, Druckluft-Schlauch-einheit Ø 8 mm, 3 m lang, Montagewerkzeug EFA S5L with blade, air hose unit Ø 0,3", 3 m long, tool kit	100 285 000
ZUBEHÖR * Accessories *	Best.-Nr. Order-No.
Ersatzklingen, Paket mit 100 Stk. Replacement Blades, package with 100 pcs.	001 961 433
Wartungseinheit R 1/4" Air line lubricator R 1/4"	001 367 018
Spezial-Öl für Wartungseinheit, 5 l Special Oil for air line lubricator , 5 l	001 365 612
Federzug, nicht rostende Ausführung Traglastbereich 0,3-1,5 kg, Seilauszug 2 m Spring Balancer, stainless steel, bearing load range 0,3-1,5 kg expansion length of rope 2 m	001 620 068

BETÄUBUNG  
STUNNING

SCHLACHTUNG  
SLAUGHTERING

HALBIERUNG  
SPLITTING

OFFEN ABVIERTELN  
CUTTING QUARTERS

ERSATZTEILE | SERVICE  
SPARE PARTS | SERVICE

- » Für einfache, schnelle und präzise Schnitte
- » Mit justierbarem Tiefenanschlag
- » For easy, fast and accurate cuts
- » With adjustable depth stop

\* Nicht im Grundlieferumfang enthalten  
\* Not included in the basic scope of supply

# 3

**HALBBIERUNG**

**SPLITTING**





# EFA 69

## VIBRATIONSARME HALBIERUNGSSÄGE LOW VIBRATION RECIPROCATING SAW FOR SPLITTING

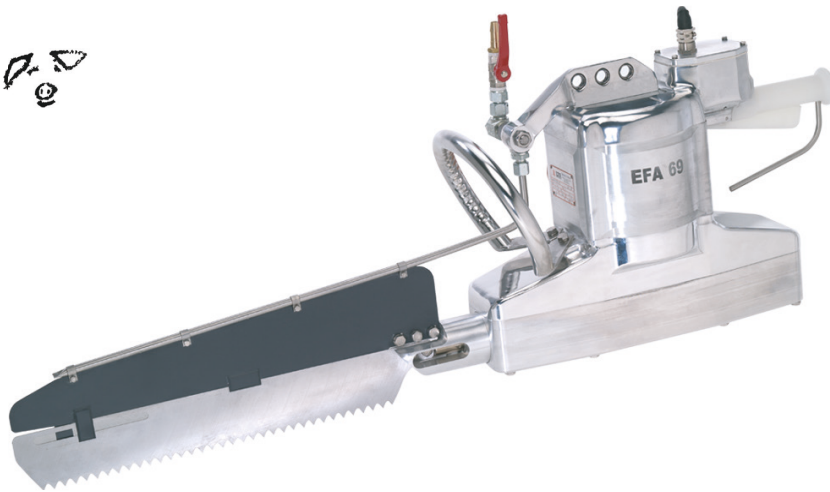

Zum Produkt  
To the product



BETÄUBUNG  
STUNNING

SCHLACHTUNG  
SLAUGHTERING

HALBIERUNG  
SPLITTING

OFFEN ABVIERTELN  
CUTTING QUARTERS

ERSATZTEILE | SERVICE  
SPARE PARTS | SERVICE

- » Leichte Halbsägen für Schweine und Rinder
- » Leistungsstark und vibrationsarm
- » Weitestgehend geschlossenes Gehäuse
- » Korrosionsbeständige Außenteile
- » Lightweight splitting saw for hogs and cattle
- » Powerful and low vibration
- » Mostly closed housing
- » Corrosion-resistant outer parts

EFA 69 TECHNISCHE DATEN EFA 69 Technical data	
Motorleistung Motor Output	2000 W 2,68 HP
Hubzahl Stroke rate	3000 min <sup>-1</sup> 3000 rpm
Spannung Voltage	42 V / 50 Hz 230 V / 50 Hz 400 V / 50 Hz
Sägeblatt Länge Sawblade Length	530 mm
Schutzart Degree of Protection	IP 65
Gewicht Weight	37 kg
Geräuschentwicklung Ø Schalldruckpegel nach EN 11688-1 Noise emission, „A“ weighted sound pressure level at workstation (db) according to EN 11688-1	> 87 db (A)
Hand-Arm-Vibration gem. EN 28662 Hand-arm vibration according to EN 28662	< 2,5 m/s <sup>2</sup>

LIEFERUMFANG Scope of supply	Best.-Nr. Order-No.
EFA 69, 42 V / 50 Hz	110 885 800
EFA 69, 230 V / 50 Hz 400 V / 50 Hz	110 885 815
ZUBEHÖR * Accessories *	Best.-Nr. Order-No.
Sägeblatt, 530 mm, Verzahnung 9 mm für Schweine Sawblade, 530 mm, toothing 9 mm for hogs	003 010 602
Sägeblatt, 530 mm, Verzahnung 13 mm für Rinder Sawblade, 530 mm, toothing 13 mm for cattle	003 010 601
Federzug, nicht rostende Ausführung Traglastbereich 35-45 kg, Seilauzug 2 m Spring Balancer, stainless steel, bearing load range 35-45 kg, expansion length of rope 2 m	001 620 076
Transformator 5000 VA für 42 V Version Transformer 5000 VA for 42 V version	001 604 510
Lebensmittelzugelassenes Schmierfett *1 für Gleitstellen und Lager Accredited food safe*1 lubrication grease for bearings	
Dose, 0,75 kg 26,5 oz in a can	001 365 623
Eimer 5 kg 11 lb 0,37 oz in a bucket	001 365 624
Getriebe-Schmierfett Transmission lubricant	
Dose, 0,75 kg 26,5 oz in a can	001 365 644
Eimer 5 kg 11 lb 0,37 oz in a bucket	001 365 645

\* Nicht im Grundlieferumfang enthalten | \* Not included in the basic scope of supply  
\*1 Zulassung in Deutschland | \*1 Accreditation in Germany

**EFA SB 287 E**  
ELEKTRISCHE HALBIERUNGS-BANDSÄGE  
ELECTRIC BANDSAW FOR SPLITTING

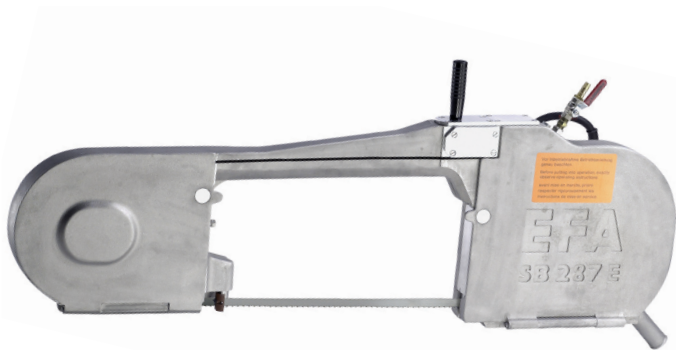

Zum Produkt  
To the product



- » Kompakte Bandsäge für Schweine und Rinder für Handwerksbetriebe / für kleine und mittlere Schlachtzahlen
- » Gefederte Bandführungen für längere Standzeit der Sägebänder
- » Deckelsicherung für sichere Handhabung
- » Geräusch- und vibrationsarm
- » Compact bandsaw for craft producers / for low and medium slaughtering quantities of hogs and cattle
- » Elastic band guides for enhanced endurance of saw bands
- » Safety-switches in cover plates for safe handling
- » low-noise and low vibration

**EFA SB 287 E**  
TECHNISCHE DATEN  
EFA SB 287 E  
Technical data

Motorleistung Motor Output	1500 W 2,0 HP
Spannung Voltage	42 V / 50-60 Hz auch in anderen Spannungsvarianten, ohne CE-Konformitätserklärung lieferbar also available in other voltage versions, but without CE-conformity declaration
Breite des Sägeraums Width of sawing space	460 mm 18"
Sägebandlänge Length of Sawband	2904 mm
Schutzart Degree of Protection	IP 65
Gewicht Weight	48,5 kg
Geräuscentwicklung Ø Schalldruckpegel nach EN 50144 Noise emission „A“ weighted sound pressure level at workstation (db) according to EN 50144	< 83 db (A)
Hand-Arm-Vibration gem. EN 15895 Hand-arm vibration according to EN 15895	< 2,5 m/s <sup>2</sup>

LIEFERUMFANG Scope of supply	Best.-Nr. Order-No.
---------------------------------	------------------------

EFA SB 287 E, 42 V / 50 Hz, mit Handventil für Wasserzufuhr with hand valve for manual regulation of water supply	110 890 915
EFA SB 287 E, 42 V / 50 Hz, mit Magnetventil für elektrisch gesteuerte Wasserzufuhr with solenoid valve for electrically controlled water supply	110 890 920
EFA SB 287 E, 230 V / 50 Hz, 400 V / 50 Hz mit Handventil für Wasserzufuhr with hand valve for manual regulation of water supply	110 890 935
EFA SB 287 E, 230 V / 50 Hz, 400 V / 50 Hz mit Magnetventil für elektrisch gesteuerte Wasserzufuhr with solenoid valve for electrically controlled water supply	110 890 925

ZUBEHÖR * Accessories *	Best.-Nr. Order-No.
----------------------------	------------------------

Sägeblatt, 2904 mm Sawblade, 2904 mm	001 363 702
Federzug, nicht rostende Ausführung Traglastbereich 45-60 kg, Seilauszug 2 m Spring Balancer, stainless steel, bearing load range 45-60 kg, expansion length of rope 2 m	001 620 078
Schiebelaufkatze Trolley	001 950 252
Transformator 5000 VA für 42 V Transformer 5000 VA for 42 V	001 604 510
Lebensmittelzugelassenes Schmierfett *1 für Gleitstellen und Lager Accredited food safe *1 lubrication grease for bearings	
Dose, 0,75 kg 26,5 oz in a can	001 365 623
Eimer 5 kg 11 lb 0,37 oz in a bucket	001 365 624
Getriebe-Schmierfett Transmission lubricant	
Dose, 0,75 kg 26,5 oz in a can	001 365 644
Eimer 5 kg 11 lb 0,37 oz in a bucket	001 365 645

\* Nicht im Grundlieferumfang enthalten | \* Not included in the basic scope of supply  
\*1 Zulassung in Deutschland | \*1 Accreditation in Germany

BETÄUBUNG  
STUNNING

SCHLACHTUNG  
SLAUGHTERING

HALBIERUNG  
SPLITTING

OFFEN ABVIERTELN  
CUTTING QUARTERS

ERSATZTEILE | SERVICE  
SPARE PARTS | SERVICE

**EFA SB 288 E**  
 ELEKTRISCHE HALBIERUNGS-BANDSÄGE  
 ELECTRIC BANDSAW FOR SPLITTING

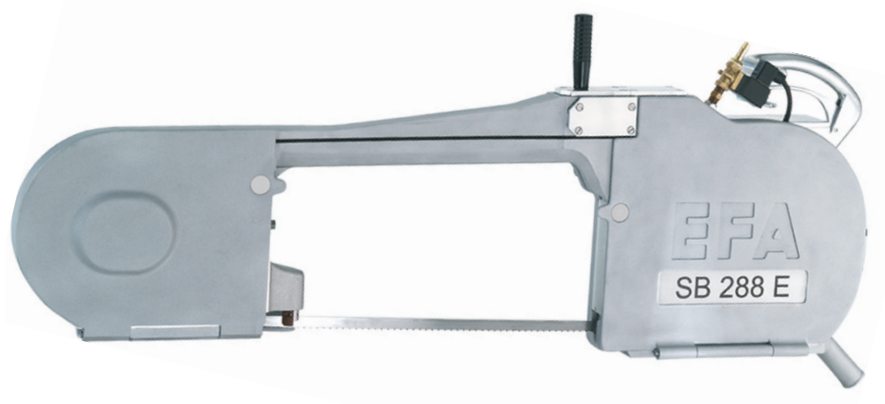

BETÄUBUNG  
STUNNING

SCHLACHTUNG  
SLAUGHTERING

HALBIERUNG  
SPLITTING

OFFEN ABVIERTELN  
CUTTING QUARTERS

ERSATZTEILE | SERVICE  
SPARE PARTS | SERVICE

Zum Produkt  
To the product



EFA SB 288 E  
 TECHNISCHE DATEN  
 EFA SB 288 E  
 Technical data

Motorleistung Motor Output	1900 W 2,5 HP
Spannung Voltage	42 V / 50 Hz auch in anderen Spannungsvarianten, ohne CE-Konformitäts- erklärung lieferbar also available in other voltage versions, but without CE- conformity declaration
Breite des Sägeraums Width of sawing space	460 mm 18"
Sägebandlänge Length of Sawband	2904 mm
Schutzart Degree of Protection	IP 65
Gewicht Weight	50 kg
Geräuschentwicklung Ø Schalldruckpegel nach EN 50144 Noise emission „A“ weighted sound pressure level at workstation (db) according to EN 50144	< 83 db (A)
Hand-Arm-Vibration gem. EN 15895 Hand-arm vibration according to EN 15895	< 2,5 m/s <sup>2</sup>

- » Kompakte Bandsäge für Schweine und Rinder für mittlere Schlachtzahlen
- » Gefederte Bandführungen für längere Standzeit der Sägebänder
- » Deckelsicherung für sichere Handhabung
- » Geräusch- und vibrationsarm
- » Compact bandsaw for craft producers / for medium slaughtering quantities of hogs and cattle
- » Elastic band guides for enhances endurance of saw bands
- » Safety- switches in cover plates for safe handling
- » Low-noise and low vibration

LIEFERUMFANG Scope of supply	Best.-Nr. Order-No.
EFA SB 288 E, 42 V / 50 Hz, mit Magnetventil für elektrisch gesteuerte Wasserzufuhr with solenoid valve for electrically controlled water supply	110 890 900
EFA SB 288 E, 42 V / 60 Hz, mit Magnetventil für elektrisch gesteuerte Wasserzufuhr with solenoid valve for electrically controlled water supply	110 890 912
EFA SB 287 E, 230 V / 50 Hz, 400 V / 50 Hz mit Magnetventil für elektrisch gesteuerte Wasserzufuhr with solenoid valve for electrically controlled water supply	110 890 905
ZUBEHÖR * Accessories *	Best.-Nr. Order-No.
Sägeblatt, 2904 mm Sawblade, 2904 mm	001 363 702
Federzug, nicht rostende Ausführung Traglastbereich 45-60 kg, Seilauszug 2 m Spring Balancer, stainless steel, bearing load range 45-60 kg, expansion length of rope 2 m	001 620 078
Schiebelaufkatze Trolley	001 950 252
Transformator 5000 VA für 42 V Version Transformer 5000 VA for 42 V version	001 604 510
Schaltenschutz für 42 V Version Relay switch for 42 V version	001 604 101
Lebensmittelzugelassenes Schmierfett *1 für Gleitstellen und Lager Accredited food safe*1 lubrication grease for bearings	
Dose, 0,75 kg 26,5 oz in a can	001 365 623
Eimer 5 kg 11 lb 0,37 oz in a bucket	001 365 624
Getriebe-Schmierfett Transmission lubricant	
Dose, 0,75 kg 26,5 oz in a can	001 365 644
Eimer 5 kg 11 lb 0,37 oz in a bucket	001 365 645

\* Nicht im Grundlieferumfang enthalten | \* Not included in the basic scope of supply  
\*1 Zulassung in Deutschland | \*1 Accreditation in Germany

BETÄUBUNG  
STUNNING

SCHLACHTUNG  
SLAUGHTERING

HALBIERUNG  
SPLITTING

OFFEN ABVIERTELN  
CUTTING QUARTERS

ERSATZTEILE | SERVICE  
SPARE PARTS | SERVICE

**EFA SB 295 E / SB 295 EL**  
**ELEKTRISCHE HALBIERUNGS-BANDSÄGE**  
**ELECTRIC BANDSAW FOR SPLITTING**



BETÄUBUNG  
STUNNING

SCHLACHTUNG  
SLAUGHTERING

HALBIERUNG  
SPLITTING

OFFEN ABVIERTELN  
CUTTING QUARTERS

ERSATZTEILE | SERVICE  
SPARE PARTS | SERVICE

Zum Produkt  
To the product

Zum Produkt  
To the product



**EFA SB 295 E / SB 295 EL**  
**TECHNISCHE DATEN**  
**EFA SB 295 E / SB 295 EL**  
**Technical data**

SB 295 E

SB 295 EL

Motorleistung  
Motor Output

2300 W  
3,1 HP

Spannung  
Voltage

42 V / 50 Hz  
auch in anderen Spannungsva-  
rianten, ohne CE-Konformitäts-  
erklärung lieferbar  
also available in other voltage  
versions, but without CE- confor-  
mity declaration

Breite des Sägeraums  
Width of sawing space

460 mm      560 mm  
18"            22"

Sägebandlänge  
Length of Sawband

2904 mm      3057 mm

Schutzart  
Degree of Protection

IP 65

Gewicht  
Weight

75 kg

Geräuschentwicklung  
Ø Schalldruckpegel nach  
EN 50144

Noise emission  
„A“ weighted sound pressure level  
at workstation (db) according to  
EN 50144

< 83 db (A)

Hand-Arm-Vibration gem.  
EN 15895  
Hand-arm vibration according to  
EN 15895

< 2,5 m/s<sup>2</sup>

LIEFERUMFANG  
Scope of supply

SB 295 E  
Best.-Nr.  
Order-No.

SB 295 EL  
Best.-Nr.  
Order-No.

EFA 295 E, 42 V / 50 Hz

110 890 975

-

EFA 295 E, 230 V / 50 Hz,  
400 V / 50 Hz

110 890 980

-

- » Hochleistungsbandsäge für Schweine und Rinder
- » Warm- und Kaltwasser-Reinigungs und -Kühlsystem
- » Sichere Handhabung durch Deckelsicherung und 2-Hand-Sicherheitsschaltung
- » Gefederte Bandführung für längere Standzeit der Sägebänder
- » Geräusch- und vibrationsarm
- » High-performance bandsaw for hogs and cattle
- » Warm and cold water cooling and cleaning system
- » Safety- switches for housing covers and two-hand control for safe handling
- » Elastic band guides for enhances endurance of saw bands
- » low-noise and low vibration



EFA 295 EL, 42 V / 50 Hz	-	110 890 976
EFA 295 EL, 230 V / 50 Hz, 400 V / 50 Hz	-	110 890 974
<b>ZUBEHÖR *</b> Accessories *	<b>SB 295 E</b> Best.-Nr Order-No.	<b>SB 295 EL</b> Best.-Nr Order-No.
Sägeblatt, 2904 mm Sawblade, 2904 mm	001 363 702	-
Sägeblatt, 3057 mm Sawblade, 3057 mm	-	001 363 701
Federzug, nicht rostende Aus- führung, Traglastbereich 65-80 kg, Seilauszug 2 m Spring Balancer, stainless steel, bearing load range 65-80 kg, ex- pansion length of rope 2 m		001 620 083
Schiebelaufkatze Trolley		001 950 252
Transformator 5000 VA für 42 V Version Transformer 5000 VA for 42 V version		001 604 510
Schaltenschutz für 42 V Versi- on Relay switch for 42 V version		001 604 101
Steuerung für Warm- / Kaltwas- serkühl und -reinigungssystem inkl. Magnetventil und Spiral- schläuchen Water Control system for warm/ cold water cooling and cleaning incl. solenoid valves and spiral coiled tubes		
42 V / 50 Hz Version		007 009 757
230 V / 50 Hz o. 400 V / 50 Hz Version		007 009 622
Lebensmittelzugelassenes Schmierfett *1 für Gleitstellen und Lager Accredited food safe*1 lubrication grease for bearings		
Dose, 0,75 kg 26,5 oz in a can		001 365 623
Eimer 5 kg 11 lb 0,37 oz in a bucket		001 365 624
Getriebe-Schmierfett Transmission lubricant		
Dose, 0,75 kg 26,5 oz in a can		001 365 644
Eimer 5 kg 11 lb 0,37 oz in a bucket		001 365 645

BETÄUBUNG  
STUNNING

SCHLACHTUNG  
SLAUGHTERING

HALBIERUNG  
SPLITTING

OFFEN ABVIERTELN  
CUTTING QUARTERS

ERSATZTEILE | SERVICE  
SPARE PARTS | SERVICE

\* Nicht im Grundlieferumfang enthalten | \* Not included in the basic scope of supply  
\*1 Zulassung in Deutschland | \*1 Accreditation in Germany

## EFA SB 326 E

PROFESSIONELLE RINDER-HALBIERUNGSSÄGE MIT NEUER STEUERUNG  
PROFESSIONAL HIGH PERFORMANCE SPLITTING SAW WITH NEW CONTROL FOR CATTLE



BETÄUBUNG  
STUNNING

SCHLACHTUNG  
SLAUGHTERING



HALBIERUNG  
SPLITTING

OFFEN ABVIERTELEN  
CUTTING QUARTERS

ERSATZTEILE | SERVICE  
SPARE PARTS | SERVICE

- » Automatische Warm- und Kaltwasserzufuhr zur Reinigung und Kühlung des Sägebands
- » Sehr geräusch- und vibrationsarm
- » Sichere Handhabung durch 2-Hand-Sicherheitsschaltung und Deckelsicherung
- » Optimiertes Schnittraumprofil mit extrem schmalem Steg und mittig angeordnetem Drehmomentschlüssel
- » Hohe Sägebandstandzeit durch optimierte, gefederte Bandführungen
- » Warm- and cold water feed cleaning system
- » Very low-noise and low vibration
- » Safe handling due to two-hand-control and safety switches for housing cover
- » Improved compartment for cutting, flat and slim designed web, easy accessible, midway placed torque wrench
- » Improved spring blade balancer for enhanced endurance of sawblades

Zum Produkt  
To the product



### EFA SB 326 E TECHNISCHE DATEN EFA SB 326 E Technical data

Motorleistung Motor Output	2500 W 3,4 HP
Spannung Voltage	42 V / 50 Hz auch in anderen Spannungsvarianten, ohne CE-Konformitäts- erklärung lieferbar also available in other voltage versions, but without CE- conformity declaration
Schnittlänge / Breite Schnittraum Length of cut/width of cutting space	500 mm 20"
Schutzart Degree of Protection	IP 65
Gewicht Weight	85 kg

LIEFERUMFANG Scope of supply	Best.-Nr. Order-No.
EFA SB 326 E 42 V / 50Hz	110 891 001
EFA SB 326 E 230 V / 400 V / 50 Hz	110 891 011
ZUBEHÖR * Accessories *	Best.-Nr. Order-No.
Sägeband, 3226 mm Band blade, 3226 mm	001 971 199
Federzug, nicht rostende Ausführung Traglastbereich 80-90 kg, Seilauszug 2 m Spring Balancer, stainless steel, bearing load range 80-90 kg expansion length of cable 2 m	001 620 082
Transformator 5000 VA für 42 V Version Transformer 5000 VA for 42 V version	001 604 510
Steuereinheit 42 V Control Unit 42 V	007 014 390
Steuereinheit 230/400V Control Unit 230 V/400 V	007 014 391
Laufkatze Trolley	001 950 252
Lebensmittelzugelassenes Schmierfett *1 für Gleitstellen und Lager Accredited food safe*1 lubrication grea- se for bearings	
Dose, 0,75 kg 26,5 oz in a can	001 365 623
Eimer 5 kg 11 lb 0,37 oz in a bucket	001 365 624
Getriebe-Schmierfett Transmission lubricant	
Dose, 0,75 kg 26,5 oz in a can	001 365 644
Eimer 5 kg 11 lb 0,37 oz in a bucket	001 365 645

\* Nicht im Grundlieferumfang enthalten | \* Not included in the basic scope of supply  
\*1 Zulassung in Deutschland | \*1 Accreditation in Germany

# 4

ÖFFNEN | ABVIERTELN  
CUTTING | QUARTERS



## EFA 57

### BRUSTBEINSÄGE MIT DRUCKLUFTANTRIEB PNEUMATIC BREASTBONE SAW



BETÄUBUNG  
STUNNING

SCHLACHTUNG  
SLAUGHTERING

HALBIERUNG  
SPLITTING

ÖFFNEN | ABVIERTELN  
CUTTING | QUARTERS

ERSATZTEILE | SERVICE  
SPARE PARTS | SERVICE

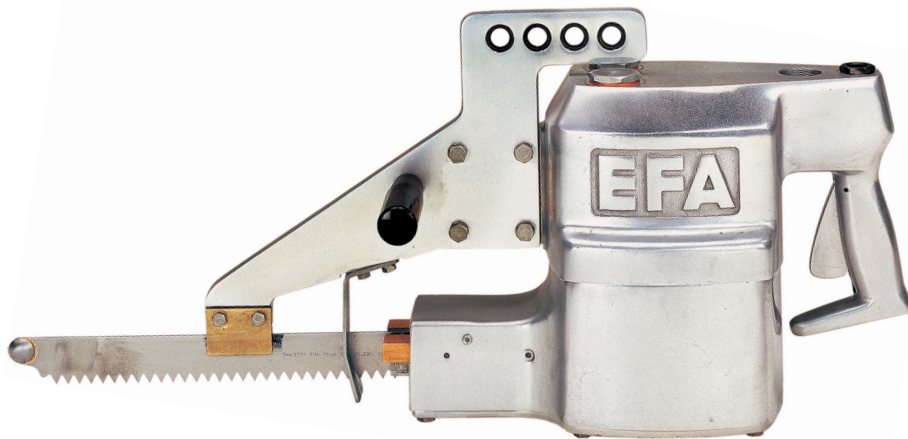

Zum Produkt  
To the product



- » Robust und leistungsstark bei geringem Gewicht
  - » Einfache Reinigung
  - » Weitestgehend wartungsfrei
  - » Alle Außenteile aus korrosionsbeständigem Material
- 
- » Robust and powerful at low weight
  - » Easy to clean
  - » Nearly maintenance-free
  - » All external parts made of corrosion-free materials

EFA 57 TECHNISCHE DATEN EFA 57 Technical data	
Leistung Power	1.150 W 1,6 HP
Hubzahl Stroke rate	3.200 min <sup>-1</sup>
Betriebsdruck Operating Pressure	6-8 bar 90-120 PSI
Schutzart Degree of Protection	IP 65
Luftverbrauch Air Consumption	1,5 m <sup>3</sup> /min 53 cfm
Gewicht Weight	17 kg
EFA PLE 57 Abmessung / Gesamtlänge mit Sägeblatt EFA PLE 57 Dimensions / total length with Sawblade	700 mm 27,6"

LIEFERUMFANG Scope of supply	Best.-Nr. Order-No.
EFA 57 BRUSTBEINSÄGE mit Sägeblatt 312 mm EFA 57 BREASTBONE SAW with Sawblade 312 mm / 12,3"	110 885 700
ZUBEHÖR * Accessories *	Best.-Nr. Order-No.
Sägeblatt 312 mm Sawblade 312 mm / 12,3"	007 003 796
Federzug nicht rostende Ausführung Seilauszug 2 m, Tragkraft 16-21 kg Spring Balancer, rustproof, expansion length 2,2 yd, lifting capacity 16-21 kg	001 620 085
Druckluftschlauch 5 m Air hose 5 m / 5,5 yd	001 366 811
Wartungseinheit R ½" Air line lubricator R ½"	001 367 045
EFA Spezial-Öl für Wartungseinheit 5 l EFA Special Oil for Air line lubricator 5 l	001 367 045
Lebensmittelzugelassenes Schmierfett *1 Accredited food safe*1 lubrication grease	
Dose, 0,75 kg 26,5 oz in a can	001 365 623
Eimer 5 kg 11 lb 0,37 oz in a bucket	001 365 624

\* Nicht im Grundlieferumfang enthalten | \* Not included in the basic scope of supply  
\*1 Zulassung in Deutschland | \*1 Accreditation in Germany



**EFA 67 LONGLIFE**  
BRUSTBEIN-HUBSÄGE  
RECIPROCATING SAW FOR BREASTBONES



Zum Produkt  
To the product

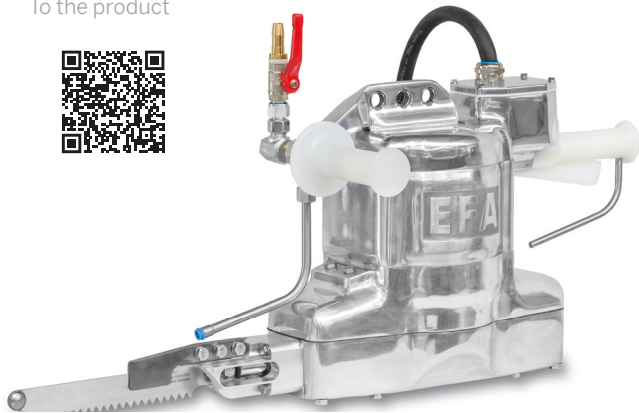

- » Leistungsstarker Longlife-Motor mit verbesserter Standzeit
- » Nahezu dichtes Gehäuse
- » Vibrationsarm
- » Verringerter Geräuschpegel
- » Weniger Wartungsaufwand

- » High-performance Longlife- motor with enhanced durability
- » Closed housing
- » Clean cutting line
- » Low vibration
- » Lower noise
- » Less maintenance requirements

EFA 67 TECHNISCHE DATEN EFA 67 Technical data	
Leistung Power	1.800 W 2.41 HP
Hubzahl Stroke rate	6.000 min <sup>-1</sup>
Hublänge Stroke Length	35 mm 1,38"
Spannung / Anschluss / Stromaufnahme Voltage / Connection / Power Input	42 V / 50 Hz, 3Ph, 36 A 230 V / 50 Hz, 3Ph, 6,7 A 400 V / 50 Hz, 3Ph, 3,84 A
Schutzart Degree of Protection	IP 65
Schnitttiefe Depth of Cut	180 mm 7"
WAHLWEISE Sägeblattlänge OPTIONAL Sawblade Length	269 / 341 mm 10,6" / 13,4"
Gewicht Weight	29 kg 64 lbs

EFA 67 Abmessung (L x B x H) EFA 67 Dimensions (L x W x H)	805 x 182 x 315 mm 31,7" x 7,2" x 12,4"
Geräuschentwicklung Ø Schalldruckpegel nach EN 11688-1 Noise emission „A“ weighted sound pressure level at workstation (db) according to EN 11688-1	> 87 db (A)
Hand-Arm-Vibration gem. EN 28662 Hand-arm vibration according to EN 28662	< 2,5 m/s <sup>2</sup>

LIEFERUMFANG Scope of supply	Best.-Nr. Order-No.
EFA 67 LONGLIFE BRUSTBEINSÄGE mit Standard-Sägeblatt 269 mm und Anschlußkabel, 4m EFA 67 LONGLIFE BREASTBONE SAW with Standard- Sawblade 269 mm / 10,6 inch and cable set, 4 m / 4,37 yds	
42 V	110 885 656
230/400 V	110 885 690

ZUBEHÖR * Accessories *	Best.-Nr. Order-No.
Sägeblatt Standard 269 mm Sawblade, standard 269 mm/10,6"	007 009 819
Sägeblatt lang 341 mm Sawblade, long, 341 mm/13,4"	007 009 860
Federzug nicht rostende Ausführung Seilauszug 2 m, Tragkraft 30-45 kg Spring Balancer, rustproof, expansion length 2.2 yd, lifting capacity 66-99 lbs	001 620 084
Transformator 5000 VA für 42 V-Version Transformer 5000 VA for 42 V-version	001 604 510
Schalterschütz Relay Switch	001 604 101
Lebensmittelzugelassenes Schmierfett *1 Accredited food safe*1 lubrication grease	
Dose, 0,75 kg 26,5 oz in a can	001 365 623
Eimer 5 kg 11 lb 0,37 oz in a bucket	001 365 624
Getriebe-Schmierfett Transmission lubricant	
Dose, 0,75 kg 26,5 oz in a can	001 365 644
Eimer 5 kg 11 lb 0,37 oz in a bucket	001 365 645

BETÄUBUNG  
STUNNING

SCHLACHTUNG  
SLAUGHTERING

HALBIERUNG  
SPLITTING

ÖFFNEN | ABVIERTELN  
CUTTING QUARTERS

ERSATZTEILE | SERVICE  
SPARE PARTS | SERVICE

\* Nicht im Grundlieferumfang enthalten | \* Not included in the basic scope of supply  
\*1 Zulassung in Deutschland | \*1 Accreditation in Germany

**EFA 63**  
HUBSÄGE ZUM ABVIERTELN  
RECIPROCATING SAW FOR QUARTERING

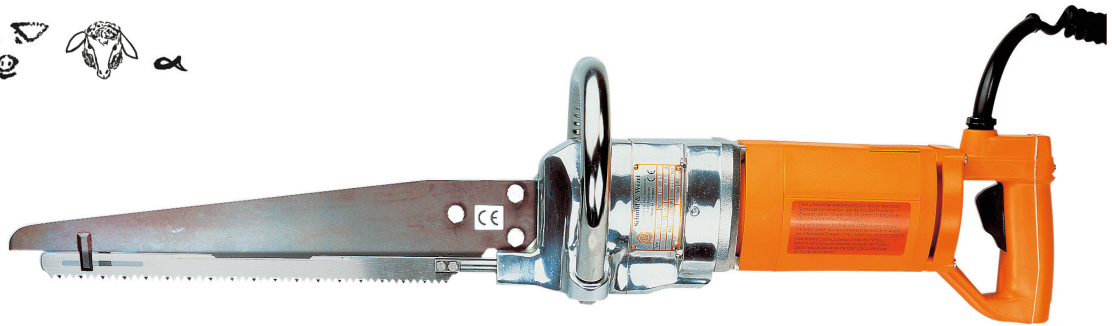

Zum Produkt  
To the product



BETÄUBUNG  
STUNNING

SCHLACHTUNG  
SLAUGHTERING

HALBIERUNG  
SPLITTING

ÖFFNIEN | ABVIERTELN  
CUTTING | QUARTERS

ERSATZTEILE | SERVICE  
SPARE PARTS | SERVICE

- » Leichte, universell einsetzbare Stichsäge für Handwerksbetriebe
- » Ideal zum Abvierteln von Rindern und andere Zerlegearbeiten
- » Leistungsstarker Universalmotor
- » Ergonomischer Griff
- » Anti-Vibrationspaket
  
- » Lightweight, all-purpose Reciprocating Saw for craft producers
- » Perfectly right for quartering cattle, but also for other breaking operations
- » Powerful universal motor
- » Ergonomic handle
- » Anit-vibration package

EFA 57 TECHNISCHE DATEN EFA 57 Technical data	
Motorleistung Motor Output	1.020 W 1,36 HP
Hubzahl Stroke rate	2.500 min <sup>-1</sup>
Spannung erhältlich in: Voltage available in:	42 V, 115 V, 230 V / 50-60 Hz
Schutzart Degree of Protection	IP 24
Sägeblatt-Länge Sawblade Length	350 mm
Gewicht Weight	7,1 kg
EFA 63 Abmessung / Gesamtlänge EFA 63 Dimensions / total length	890 mm

Geräuschentwicklung  
Ø Schalldruckpegel nach EN 11688-1  
Noise emission „A“ weighted sound  
pressure level at workstation (db) accor-  
ding to EN 11688-1

87 db (A) max.

Hand-Arm-Vibration gem. EN 28662  
Hand-arm vibration according to EN  
28662

< 28 m/s<sup>2</sup>

LIEFERUMFANG Scope of supply	Best.-Nr. Order-No.
EFA 63 42 V / 50-60 Hz	110 888 121
EFA 63 115 V / 50-60 Hz	110 888 111
EFA 63 230 V / 50-60 Hz	110 888 101

ZUBEHÖR * Accessories *	Best.-Nr. Order-No.
Sägeblatt, 350 mm, 55 Zähne Sawblade 350 mm, 55 teeth	003 009 201
Federzug nicht rostende Ausführung Traglastbereich 6-10 kg, Seilauszug 2 m Spring Balancer, stainless steel, bearing load range 6-10 kg, expansion length of rope 2 m	001 620 075
Transformator 1250 W für 42 V-Version Transformer 1250 W for 42 V-version	001 604 516
Lebensmittelzugelassenes Schmierfett * <sup>1</sup> Accredited food safe* <sup>1</sup> lubrication grease	
Dose, 0,75 kg 26,5 oz in a can	001 365 623
Eimer 5 kg 11 lb 0,37 oz in a bucket	001 365 624
Getriebe-Schmierfett Transmission lubricant	
Dose, 0,75 kg 26,5 oz in a can	001 365 644
Eimer 5 kg 11 lb 0,37 oz in a bucket	001 365 645

\* Nicht im Grundlieferumfang enthalten | \* Not included in the basic scope of supply  
\*<sup>1</sup> Zulassung in Deutschland | \*<sup>1</sup> Accreditation in Germany

**EFA SL 50 / 18**  
**ELEKTISCHE STICHSÄGE ZUR HALBIERUNG**  
**ELECTRICAL RECIPROCATING SAW FOR SPLITTING**



BETÄUBUNG  
STUNNING

SCHLACHTUNG  
SLAUGHTERING

HALBIERUNG  
SPLITTING

ÖFFNEN | ABVIERTELN  
CUTTING QUARTERS

ERSATZTEILE | SERVICE  
SPARE PARTS | SERVICE

- » Die Universalsäge für geringe Schlachtzahlen zum Halbieren, Abvierteln und zum Öffnen des Brustbeins von Schweinen und Rindern
- » Leistungsstarker Universalmotor
- » Ergonomische Griffposition
- » Wasseranschluss für Reinigung und Kühlung
- » Reinigungsfreundliches Gehäuse

Zum Produkt  
To the product



- » The All-purpose saw for lower slaughtering quantities; used for splitting, quartering, and sawing through breastbones of hogs and cattle
- » Powerful universal motor
- » Ergonomic handle positions
- » Water supply for cleaning and cooling
- » Housing easy to clean

EFA SL 50 / 18 TECHNISCHE DATEN EFA SL 50 / 18 Technical data	
Motorleistung Motor Output	1800 W 1,75 HP
Hubzahl Stroke rate	3300 min <sup>-1</sup> 3300 rpm
Spannung Voltage	42 V / 50-60 Hz 230 V / 50-60 Hz
Sägeblatt Länge Sawblade Length	475 mm
Schutzart Degree of Protection	IP 24
Gewicht Weight	9,8 kg
Geräuschentwicklung Ø Schalldruckpegel nach EN 11688-1 Noise emission „A“ weighted sound pressure level at workstation (db) according to EN 11688-1	> 85 db (A)
Hand-Arm-Vibration gem. EN 28662 Hand-arm vibration according to EN 28662	< 28 m/s <sup>2</sup>

LIEFERUMFANG Scope of supply	Best.-Nr. Order-No.
EFA SL 50 / 18, 42 V / 50-60 Hz	110 890 607
EFA SL 50 / 18, 230 V / 50-60 Hz	110 890 606
ZUBEHÖR * Accessories *	Best.-Nr. Order-No.
Sägeblatt, 475 mm Sawblade, 475 mm	003 007 486
Federzug, nicht rostende Ausführung Traglastbereich 6-10 kg, Seilauszug 2 m Spring Balancer, stainless steel, bearing load range 6-10 kg, expansion length of rope 2 m	001 620 073
Transformator 2000 VA für 42 V Transformer 2000 VA for 42 V	001 604 515
Lebensmittelzugelassenes Schmierfett *1 für Gleitstellen und Lager Accredited food safe*1 lubrication grease for bearings	
Dose, 0,75 kg 26,5 oz in a can	001 365 623
Eimer 5 kg 11 lb 0,37 oz in a bucket	001 365 624
Getriebe-Schmierfett Transmission lubricant	
Dose, 0,75 kg 26,5 oz in a can	001 365 644
Eimer 5 kg 11 lb 0,37 oz in a bucket	001 365 645

\* Nicht im Grundlieferumfang enthalten | \* Not included in the basic scope of supply  
 \*1 Zulassung in Deutschland | \*1 Accreditation in Germany

**EFA SL 24 WB**  
ELEKTRO-STICHSÄGE  
ELECTRIC RECIPROCATING SAW



BETÄUBUNG  
STUNNING

SCHLACHTUNG  
SLAUGHTERING

HALBIERUNG  
SPLITTING

ÖFFNEN | ABVIERTELN  
CUTTING | QUARTERS

ERSATZTEILE | SERVICE  
SPARE PARTS | SERVICE



Zum Produkt  
To the product



- » Ideal für die Grobzerlegung; vorheriges Einschneiden nicht notwendig
- » Schnelles Arbeiten durch kraftvolle Pendelhub-Bewegung
- » Robuste, leistungsstarke Maschine
- » Most suitable for primal cut, no prior incising necessary
- » Fast work due to powerful oscillating strokes
- » Powerful and robust

EFA SL 24 WB TECHNISCHE DATEN EFA SL 24 WB Technical data	
Leistung Power	1.020 W 1,37 HP
Hubzahl Stroke rate	4.500 min <sup>-1</sup>
Hublänge Stroke Length	25 mm 1"
Spannung Voltage	42 V / 50 Hz 230 V / 50 Hz
Schutzart Degree of Protection	IP 24
Gewicht Weight	6,4 kg
EFA SL 24 WB Abmessung ohne Sägeblatt (L x B x H) EFA SL 24 WB Dimensions without sawblade (l x w x h)	500 x 150 x 230 mm 19,7" x 5,9" x 9"

Wahlweise Sägeblattlänge OPTIONAL Sawblade Length	200 / 300 mm 7,96" / 11,8"
LIEFERUMFANG Scope of supply	Best.-Nr. Order-No.
EFA SL 24 WB Stichsäge mit Standard-Sägeblatt 200 mm und Anschlußkabel, 4m EFA SL 24 WB Reciprocating Saw with standard sawblade 200 mm / 7,96" and cable set, 4 m / 4,37 yd	
42 V	110 890 215
230 V	110 890 205
ZUBEHÖR * Accessories *	Best.-Nr. Order-No.
Sägeblatt Standard 200 mm Sawblade, standard 200 mm / 7,96"	003 006 035
Sägeblatt lang, 300 mm Sawblade, long, 300 mm / 11,8"	003 006 036
Federzug nicht rostende Ausführung Seilauszug 2 m, Tragkraft 6-10 kg Spring Balancer, stainless steel, expansion length 2,2 yd, lifting capacity 6-10 kg	001 620 032
Transformator 1250 VA für 42 V Version Transformer 1250 VA for 42 V version	001 604 516
Schalterschütz Relay Switch	001 604 101

\* Nicht im Grundlieferumfang enthalten | \* Not included in the basic scope of supply  
\*1 Zulassung in Deutschland | \*1 Accreditation in Germany

## EFA Z 28

### HYDRAULISCHE ABVIERTELZANGE HYDRAULIC CUTTER FOR QUARTERING



Zum Produkt  
To the product



- » Abtrennen ohne Knochensplitter oder Knochenmehl
- » 2-Hand- Sicherheitsschaltung
- » Splitting free of bone fragments or bonemeal
- » Two hand safety actuation system

EFA Z 28 TECHNISCHE DATEN EFA Z 28 Technical data	
Zangenöffnung Opening of cutter	245 mm 9,6"
Innenmaß Zangenklinge (Zangentiefe) Internal dimension of cutter blade (depth of cutter)	320 mm 12,6"
Schließkraft Clamping force	26,5 kN
Zangen-Schließdauer Span of time for Clamping	1,3 s 1,3 sec
Zangen-Öffnungsdauer Span of time for Reopening	0,75 s 0,75 sec
Arbeitsdruck Working Pressure	200 bar 2900 PSI
Gewicht Weight	24 kg
EFA Z 28 Abmessung / Gesamtlänge EFA Z 28 Dimensions / total length	1100 mm 43 1/4"
Geräusentwicklung Ø Schalldruckpegel nach EN 11688-1 Noise emission „A“ weighted sound pressure level at workstation (db) according to EN 11688-1	< 85 db(A) < 85 dB
Hand-Arm- Vibration gem. EN 15895 Hand-arm vibration according to EN 15895	< 2,5 m/s <sup>2</sup>

LIEFERUMFANG Scope of supply	Best.-Nr. Order-No.
EFA Z 28	008 009 825
ZUBEHÖR * Accessories *	Best.-Nr. Order-No.
Federzug, nicht rostende Ausführung, Traglastbereich 20-30 kg Seilauszug 2 m Spring Balancer, stainless steel, bearing load range 20-30 kg expansion length of rope 2 m	001 620 077
Lebensmittelzugelassenes Schmierfett *1 Accredited food safe*1 lubrication grease	
Dose, 0,75 kg 26,5 oz in a can	001 365 623
Eimer 5 kg 11 lb 0,37 oz in a bucket	001 365 624
Hydraulik-Schlaucheinheit, 5 m Hydraulic hose unit, 5 m	008 005 181
Hydraulik- Öl, 20 l Hydraulic Oil, 20 l	001 365 614
Elektro-Hydraulikaggregat, kpl. 230 V / 400 V, 50/60 Hz Electrical operated hydraulic power unit, complete 230 / 400 V, 50/60 Hz	001 972 463 <b>E</b>
Druckluft-Hydropumpe Inkl. Wartungseinheit und 3/2 Wege-Handventil, Hakenschlüssel Compressed-air driven hydraulic power unit with air line lubricator, 3/2 way hand valve, hook wrench	008 007 189 <b>D</b>
Spezial-Öl für Druckluft- Wartungseinheit, 5 l Special oil for compressed air line lubricator	001 365 612 <b>D</b>

\* Nicht im Grundlieferumfang enthalten | \* Not included in the basic scope of supply  
\*1 Zulassung in Deutschland | \*1 Accreditation in Germany

# 5

**ERSATZTEILE | SERVICE**  
**SPARE PARTS | SERVICE**





## ORIGINAL EFA-ERSATZTEILE ORIGINAL EFA SPARE PARTS

Bitte bestellen Sie Ersatzteile ausschließlich beim Hersteller oder Ihrem autorisierten Händler!

**Bitte beachten Sie:** Garantie- und Gewährleistung gem. unseren AGB werden nur übernommen bei Einsatz von EFA Original-Ersatzteilen und Betriebsstoffen und Durchführung von Wartungs- und Instandhaltungsarbeiten durch geschultes und autorisiertes Personal gemäß den Vorgaben in der Bedienungsanleitung! Für Rückfragen stehen Ihnen Ihr EFA-Händler oder wir gerne zur Verfügung.

### EFA - VERBRAUCHSMATERIAL

- » Sägeblätter für EFA-Kreis- und Hubsägen mit verschiedenen Verzahnungen für professionelle Ergebnisse in jedem Anwendungsfall
- » Sägebänder für Bandsägen
- » Enthäutermesser
- » Rundmesser für Trimmer
- » Klingen für EFA-Schneidmesser, Darmfreischneider, Rippenzieher und Abscharwer
- » Treibladung für Bolzenschussapparate
- » EFA Öle und Fette

Please order spare parts referring to the spare part lists of the instruction manuals only at the producer or your authorised dealers!

**Please note** that product warranty corresponding to our general terms and conditions is granted only when original EFA spare parts get installed and repairs, maintenance and service operations are made by trained and authorised personnel/dealers in accordance to the instruction manuals! For further enquiry please do not hesitate to contact your EFA dealer or us.

### EFA - EXPENDABLE PARTS

- » Sawblades for EFA- Circular and reciprocating saws in various toothings for professional performance in every application
- » Sawbands
- » Dehider Blades
- » Circular Knives for Trimmers
- » Blades for EFA Powerknives, Bung Droppers, Rib Remover and Skinners
- » Premium propellant for captive bolt devices
- » EFA- Lubricating oil and grease



### Schmid & Wezel ist ISO zertifiziert

ISO-certification



## UNSER SERVICEANGEBOT

### OUR SERVICE

#### REPARATURSERVICE IM HAUSE SCHMID & WEZEL

Die seit 1919 gesammelten Erfahrungen und Erkenntnisse aus Reparatur- und Wartungsarbeiten sind in unserem Haus konzentriert und ständig in praktischer Anwendung. Der Reparaturservice ist für uns ein Instrument zur Sicherung der Kundenzufriedenheit. Unsere Reparaturwerkstatt ist für die Reparatur, Instandhaltung und Wartung spezialisiert. Dieses Wissen geben wir an unsere Händler weiter.

#### Unsere Leistungen im Überblick:

- » 12 Monate Garantie nach hauseigener Maschinenwartung.
- » Wir verwenden ausschließlich original EFA-Ersatzteile.
- » Die Reparaturen erfolgen durch Fachleute mit langjähriger EFA-Erfahrung.
- » Die durchschnittliche Durchlaufzeit für die Reparatur einer Standardmaschine beträgt ca. zwei Wochen. Danach ist die Maschine komplett überholt.
- » Bereitstellung von Austauschmaschinen zur Überbrückung der Reparaturzeit möglich.
- » Reparatur- und Produktschulungen werden auf Wunsch für Ihr Werkstattteam, abgestimmt auf Ihren Maschinenpark bei uns durchgeführt.

#### Auch bei Ihnen vor Ort sind wir in Ihrer Nähe:

- » Kompetente Beratung erhalten Sie telefonisch oder elektronisch durch die technische Kundenbetreuung in unserem Haus.
- » Durch unsere Außendienstmitarbeiter erhalten Sie kompetente Beratung bei Ihnen vor Ort, Produktvorführungen und Anwenderschulungen.
- » Auf Wunsch führen unsere Fachleute auch Reparatur- und Produktschulungen in Ihrem Haus durch.
- » Testgeräte bei Neuinvestition: Zur Entscheidung stellen wir Ihnen eine, für Ihren Anwendungsfall geeignete Maschine testweise zur Verfügung.
- » Gebrauchtmachines-Angebot: die Maschinen sind generalüberholt (nur erhältlich, wenn lagerhaltig).

#### Ihre direkte Verbindung zu uns:

Vertrieb Inland:	+49 (0) 7343 . 102 12
Vertrieb Ausland:	+49 (0) 7343 . 102 81
Reparatur:	+49 (0) 7343 . 102 82
Fax:	+49 (0) 7343 . 102 78
E-Mail:	verkauf@efa-germany.de
Technische Kundenbetreuung /-beratung:	+49 (0) 7343 . 102 79

#### MAINTENANCE, REPAIRS AND SERVICE AT SCHMID & WEZELS'

Experience and knowledge gained since 1919 of EFA repairs and maintenance work are applied every day in our company. It is our understanding that our offer of service and support is supposed to be instrumental in accomplishing customer satisfaction. Our service station and staff is specialised in maintenance, repairs and service of EFA- machines. We share our knowledge with our authorised dealers.

#### Our service list:

- » Warranty for 12 months after in-house machine maintenance.
- » Installation of original EFA-spare parts only.
- » Repairs are made by skilled professionals with longtime experience.
- » Average time for maintenance work is approx. 2 weeks in the company; the machine will be returned completely checked and overhauled.
- » Substitution of machines during repair times possible.
- » Customized practical training courses for users and maintenance staff are hold on demand.

#### We are near-by:

- » We provide competent consulting service by phone or e-mail, respectively our authorised dealer near-by.
- » Due to our worldwide net of authorised dealers you will get qualified advice, support and service on-site, product demonstrations and trainings on demand.
- » Customized practical training courses are hold by qualified dealer's staff members on demand, even on-site.
- » Machines for free trial: for your purchase decision, we place an applicable machine for testing to your disposal.
- » Supply of second-hand machines: all machines are rebuilt (only available when in stock).

#### Your direct line to us:

Sales international:	+49 (0) 7343 . 102 81
Facsimile:	+49 (0) 7343 . 102 78
Technical service/service:	+49 (0) 7343 . 102 79
E-Mail:	verkauf@efa-germany.de

Your nearest EFA-dealer in charge:

**Schmid & Wezel GmbH  
Maschinenfabrik**  
Maybachstr. 2 | 75433 Maulbronn | Germany  
Tel. +49 7043 . 102 0  
Fax +49 7043 . 102 78  
verkauf@efa-germany.de  
[www.efa-germany.com](http://www.efa-germany.com)



**Fleischereimaschinen  
Meat Processing Machines**

MADE IN GERMANY



MADE FOR THE BEST



SWISS MADE



**Schmid & Wezel GmbH  
Maschinenfabrik**  
Maybachstr. 2 | 75433 Maulbronn | Germany  
Tel. +49 7043 . 102 0  
Fax +49 7043 . 102 78  
biax-verkauf@biax.de  
[www.biax.de](http://www.biax.de)



**Druckluftwerkzeuge  
Pneumatic Tools**

**CH  
BIAx Maschinen GmbH**  
Industrieplatz | CH-8212 Neuhausen/Rheinfall  
Tel. +41 52 . 674 79 79  
Fax +41 52 . 674 65 64  
info@biax.ch  
[www.biax-schweiz.ch](http://www.biax-schweiz.ch)



**Schleidspindeln und Roboterwerkzeuge  
Grinding spindles and robot toolings**

**I  
BIAx Italia S.r.l.**  
Zona Industriale | Via del Garda 46/N  
I-38068 Rovereto (TN)  
Tel. +39 464 . 433 124  
Fax +39 464 . 489 952  
biaxitalia@biaxitalia.com  
[www.biaxitalia.com](http://www.biaxitalia.com)



**Hartmetall-Werkzeuge  
Carbide Tools**

**Schmid & Wezel GmbH  
Werk Hilsbach**  
Breite Straße 38 | 74889 Sinsheim-Hilsbach  
Germany  
Tel. +49 7260 . 91 33 0  
Fax +49 7260 . 91 33 25  
flexwellen@biax.de  
[www.biax-flexwellen.de](http://www.biax-flexwellen.de)



**Biegsame Wellen  
Flexible Shafts**





[WWW.EFA-GERMANY.COM](http://WWW.EFA-GERMANY.COM)

SCHMID & WEZEL GMBH | Maybachstraße 2 | D-75433 Maulbronn  
Tel. +49 (0) 7043 . 102 0 | Fax +49 (0) 7043 . 102 78 | efa-verkauf@efa-germany.de